



ДИЗАЙН-ПРОЕКТ
ИНТЕРЬЕРА КВАРТИРЫ



ПЕРЕЧЕНЬ ЧЕРТЕЖЕЙ

Ведомость чертежей проекта	
№ листа	Наименование чертежа
1	Перечень чертежей
2	План обмерный
3	Планировочное решение
4	План демонтажа
5	План монтажа
6	Схемы к плану монтажа
7	План общестроительный
8	План сантехники
9	План напольных покрытий
10	План потолков
11	План привязки светильников
12	План выключателей

Ведомость чертежей проекта	
№ листа	Наименование чертежа
13	План электрики
14	План обозначения разверток по стенам
15	Развертки по стенам. Прихожая
16	Развертки по стенам. Кухня-гостиная
17	Схемы мебели по кухне-гостиной
18	Развертки по стенам. Лоджия
19	Развертки по стенам. Спальня
20	Развертки по стенам. Детская
21	Схемы мебели по детской
22	Развертки по стенам. Санузлы
23	Развертки по стенам. Постирочная
24	Сводная ведомость по отделке

ПЛАН ОБМЕРНЫЙ

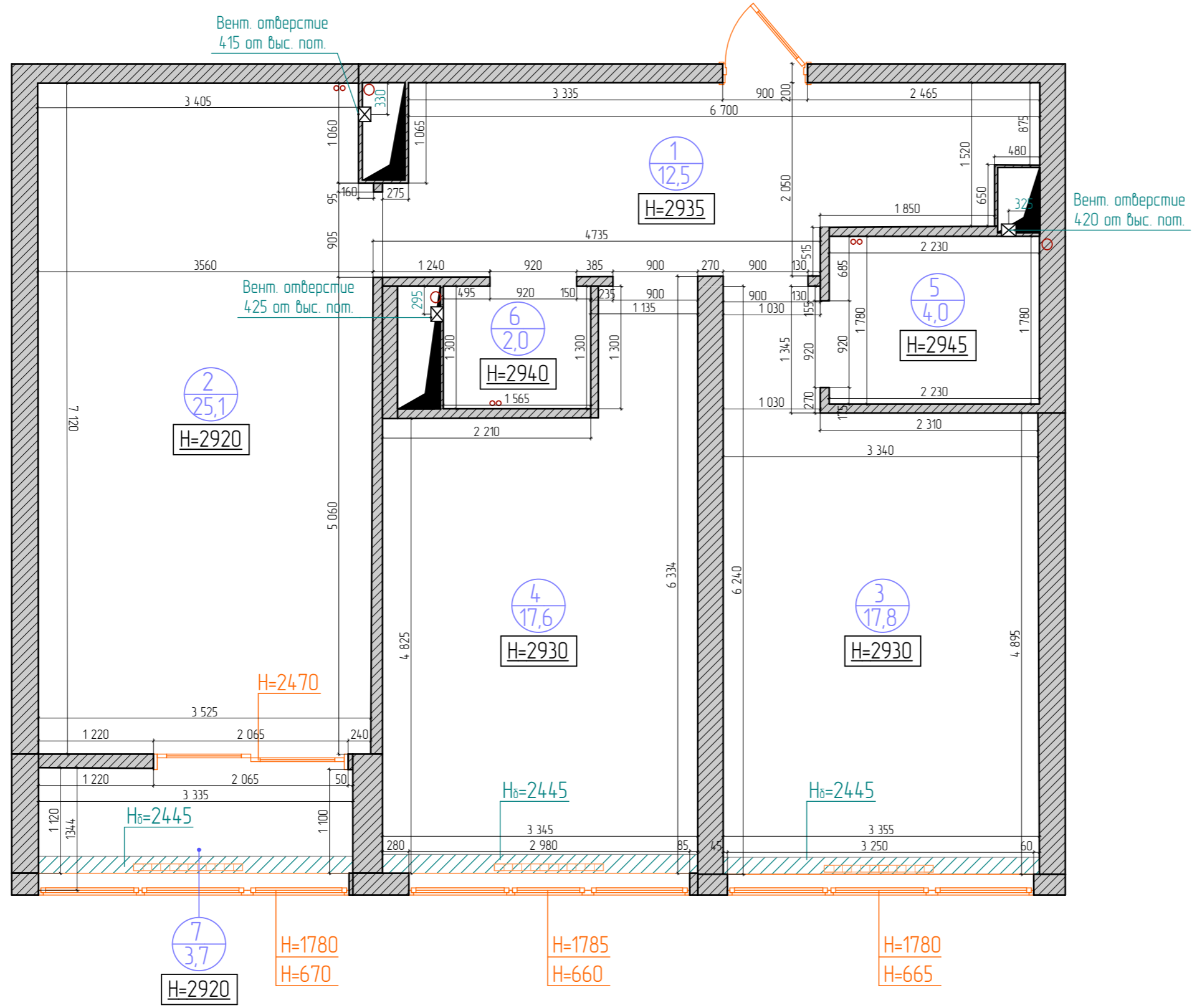

Экспликация помещений		
№	Наименование помещения	Площадь м ²
1	Прихожая-коридор	12,5
2	Кухня-гостиная	25,1
3	Спальня	17,8
4	Детская	17,6
5	Ванная комната	4,0
6	Санузел	2,0
7	Лоджия	3,7
Итого		82,7

- ### Условные обозначения
- 1
12,5 Номер помещения, площадь помещения
 - Существующие несущие стены и перегородки
 - X Существующее вентиляционное отверстие
 - H=2900 Уровень высоты потолка
 - ∞ Канализация, ГВС, ХВС
 - Существующие радиаторы отопления

Примечание 1: Обмерочный план выполнен на базе РЕАЛЬНЫХ размеров, до демонтажа. Допускаются расхождения размеров до 20 мм. Все возникающие вопросы решаются в процессе строительных работ!

ПЛАНИРОВОЧНОЕ РЕШЕНИЕ

Экспликация помещений		
№	Наименование помещения	Площадь м ²
1	Прихожая-коридор	11,3
2	Кухня-гостиная	24,8
3	Спальня	15,2
4	Детская	16,5
5	Ванная комната	3,6
6	Санузел	1,8
7	Лоджия	3,7
8	Постирочная	3,0
ИТОГО		79,9

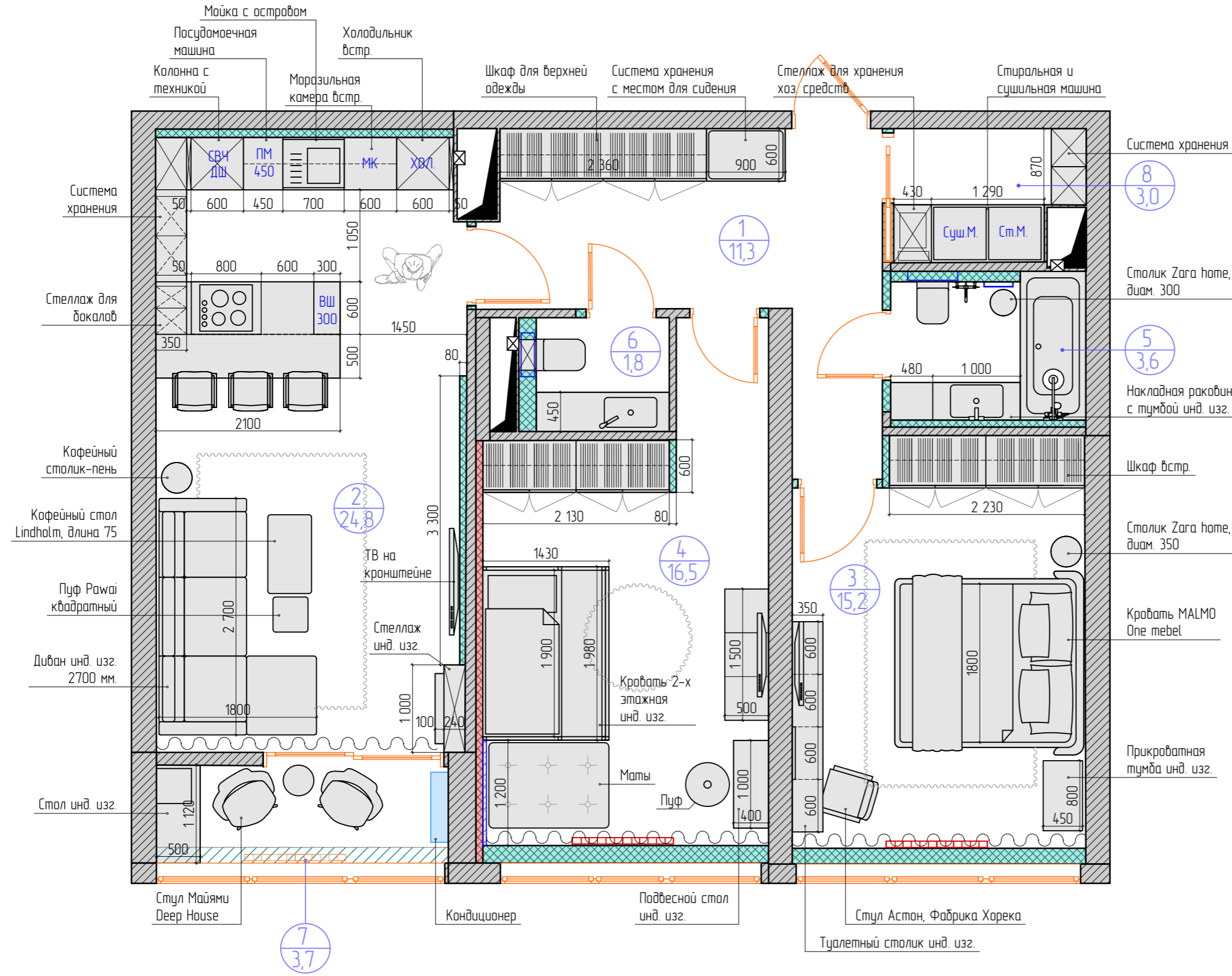

Условные обозначения

- 1 / 12,5: Номер помещения, площадь помещения
- Existing load-bearing walls and partitions (diagonal hatching)
- Constructible structures from GKL (cross-hatching)
- Sound insulation (red hatching)
- Existing ventilation opening (square with X)
- H=2900: Ceiling height level
- ∞: Sewage, GVS, XVS
- Existing radiators (orange dashed line)

Примечание 1: Обмерочный план выполнен на базе РЕАЛЬНЫХ размеров, до демонтажа. Допускаются расхождения размеров до 20 мм. Все возникающие вопросы решаются в процессе строительных работ!

Примечание 2: Даны размеры кухонного гарнитура по нижним фасадам! Допускаются незначительные изменения.

ПЛАН ДЕМОНТАЖА

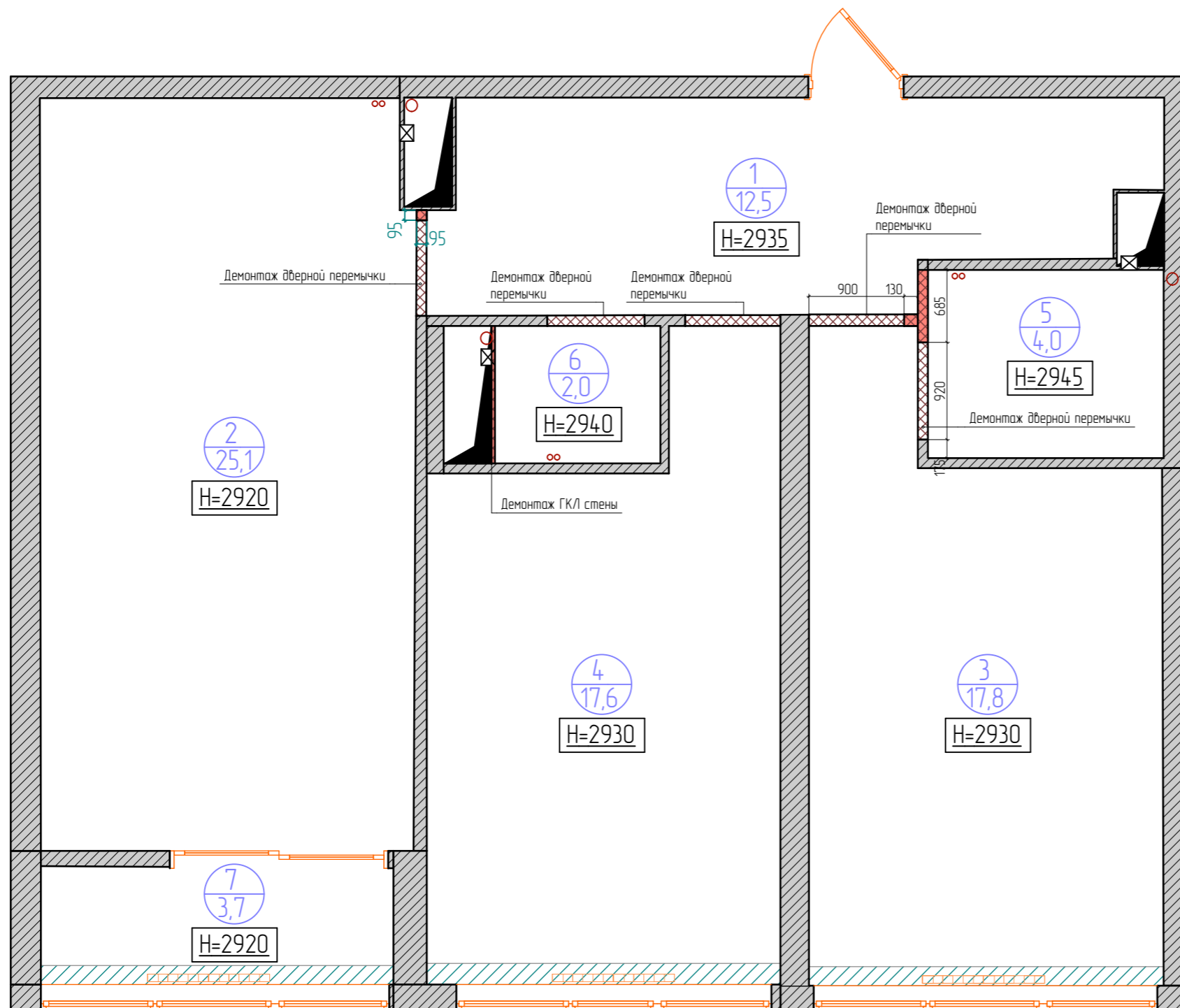

Экспликация помещений		
№	Наименование помещения	Площадь м²
1	Прихожая-коридор	12,5
2	Кухня-гостиная	25,1
3	Спальня	17,8
4	Детская	17,6
5	Ванная комната	4,0
6	Санузел	2,0
7	Лоджия	3,7
Итого		82,7

Условные обозначения





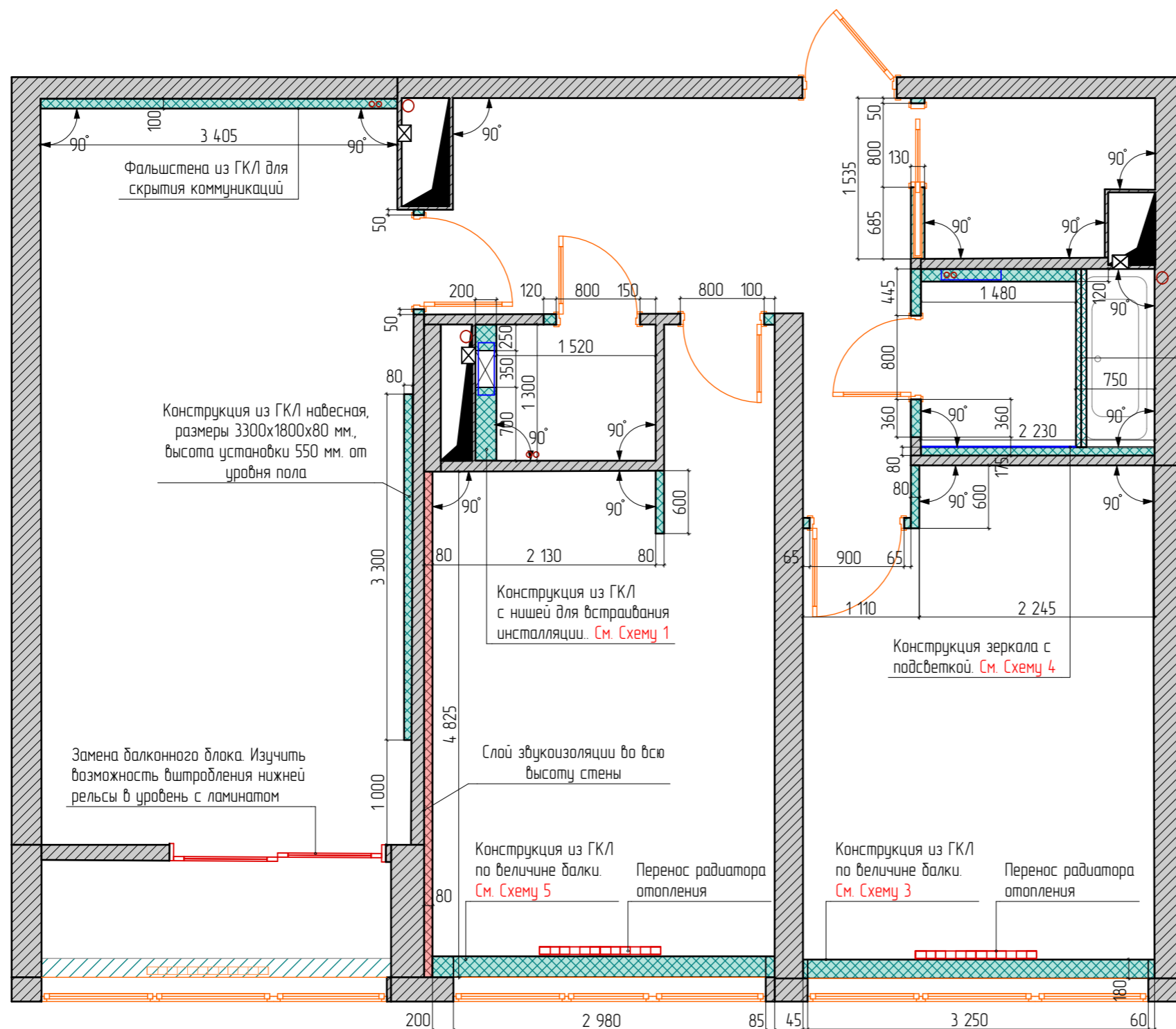

- Номер помещения, площадь помещения
- Существующие несущие стены и перегородки
- Существующее вентиляционное отверстие
- Уровень высоты потолка
- Канализация, ГВС, ХВС
- Существующие радиаторы отопления
- Демонтаж существующих перегородок и дверных перемычек

ПРИМЕЧАНИЕ: Высота дверных проемов стандартная – 2100мм. Демонтаж дверных перемычек произвести с целью увеличения высоты до 2300мм

ПЛАН МОНТАЖА



Условные обозначения

-  Существующие несущие стены и перегородки
-  Возводимые конструкции из ГКЛ
-  Слой звукоизоляции
-  Существующее вентиляционное отверстие
-  Канализация, ГВС, ХВС
-  Существующие радиаторы отопления

Конструкция отделки боковой части ванны с подсветкой [См. Схему 2](#)

Рекомендации к монтажу для раздвижной двери

1. Кассету для раздвижной двери-пенала нужно установить в процессе черновых работ на этапе выравнивания стен.
 2. Во всю длину пенала необходимо установить брус в качестве усиления проема.
 3. Проем для двери-пенала должен быть строго горизонтальным и вертикальным.
 4. Двери-пенал устанавливаются в 2 этапа: 1 - дверная кассета на этапе возведения перегородок, 2- дверное полотно и облагораживание дверного проема, после окончания чистовой отделки.
 5. Покупку и монтаж раздвижной двери осуществить у одной компании производителя/поставщика.
- ВАЖНО!** Проем для раздвижной двери формируется на основе ТЗ, предоставленного фирмой-изготовителем.

Рекомендации к монтажу перегородок из ГКЛ/ГКЛВ

1. Выполнить усиление брусом по периметру дверных проемов, усиление фанерой в местах установки встраиваемой мебели, навесных полок, навесной бытовки и электронной техники.

- ПРИМЕЧАНИЕ 1:** Все высоты указаны от чистого пола.
- ПРИМЕЧАНИЕ 2:** Предусмотреть ревизионные люки-невидимки для доступа к сантехнической разводке и счетчикам в местах их выхода.
- ПРИМЕЧАНИЕ 3:** Все дверные проемы сформировать на высоте 2300 мм.
- ПРИМЕЧАНИЕ 4:** В зоне встроенной мебели выдержать углы 90 градусов.
- ПРИМЕЧАНИЕ 5:** Предусмотреть усиление на ГКЛ перегородках в местах крепления кондиционеров навесной мебели.

СХЕМЫ К ПЛАНУ МОНТАЖА

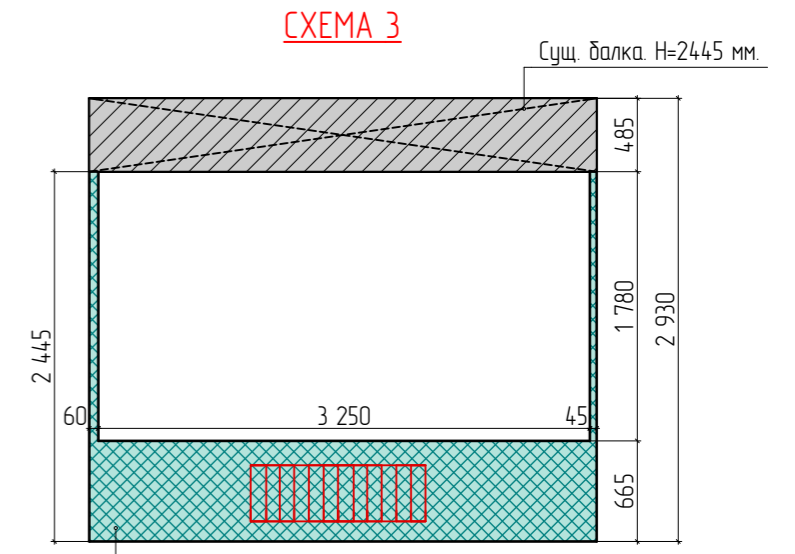
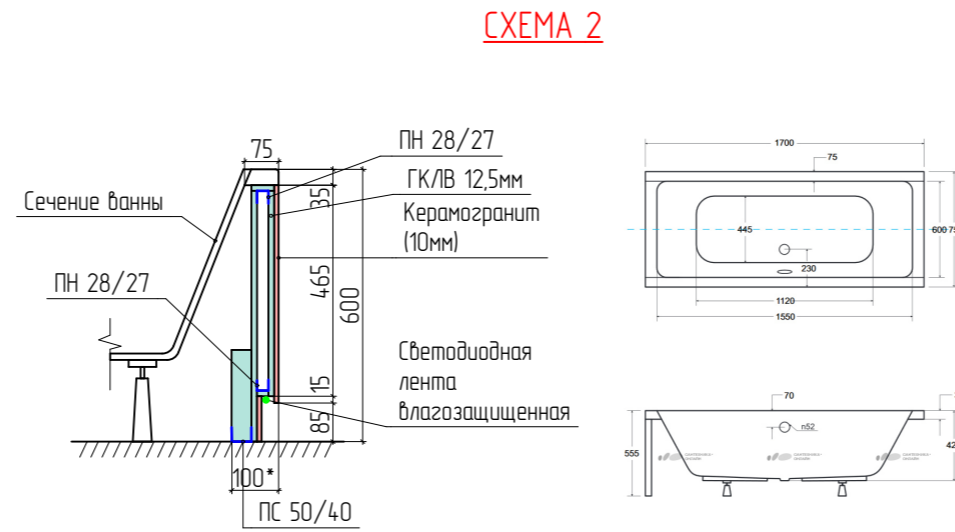
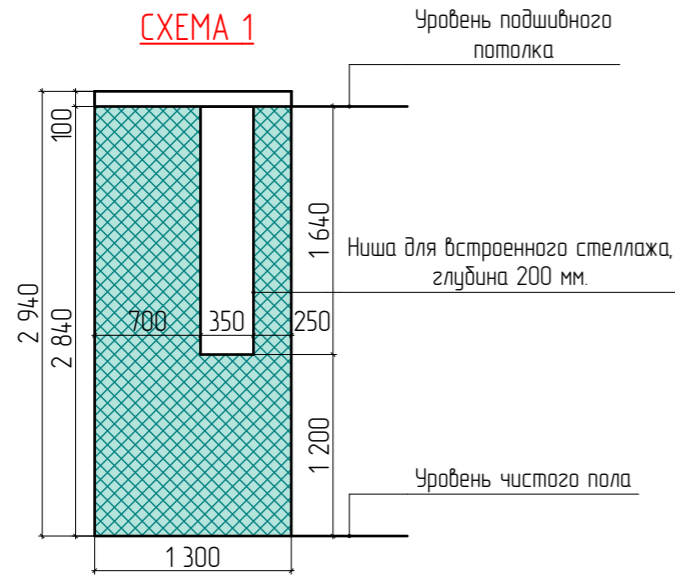

Возведение ГКЛ конструкции по глубине балки на 180 мм. Подготовка всего оконного проема к облицовке МДФ панелями.

ВАЖНО! Предусмотреть усиление короба под подоконником для использования в качестве сидения.

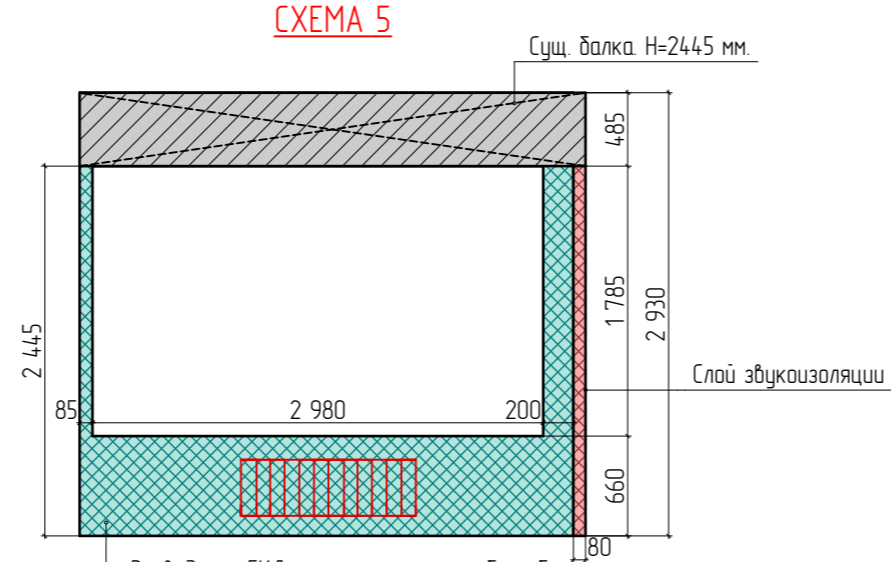
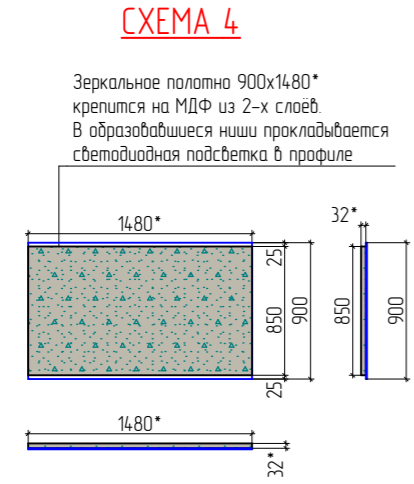

Возведение ГКЛ конструкции по глубине балки на 200 мм. Подготовка всего оконного проема к облицовке МДФ панелями.

ВАЖНО! Предусмотреть усиление короба под подоконником для использования в качестве сидения.

ПЛАН ОБЩЕСТРОИТЕЛЬНЫЙ

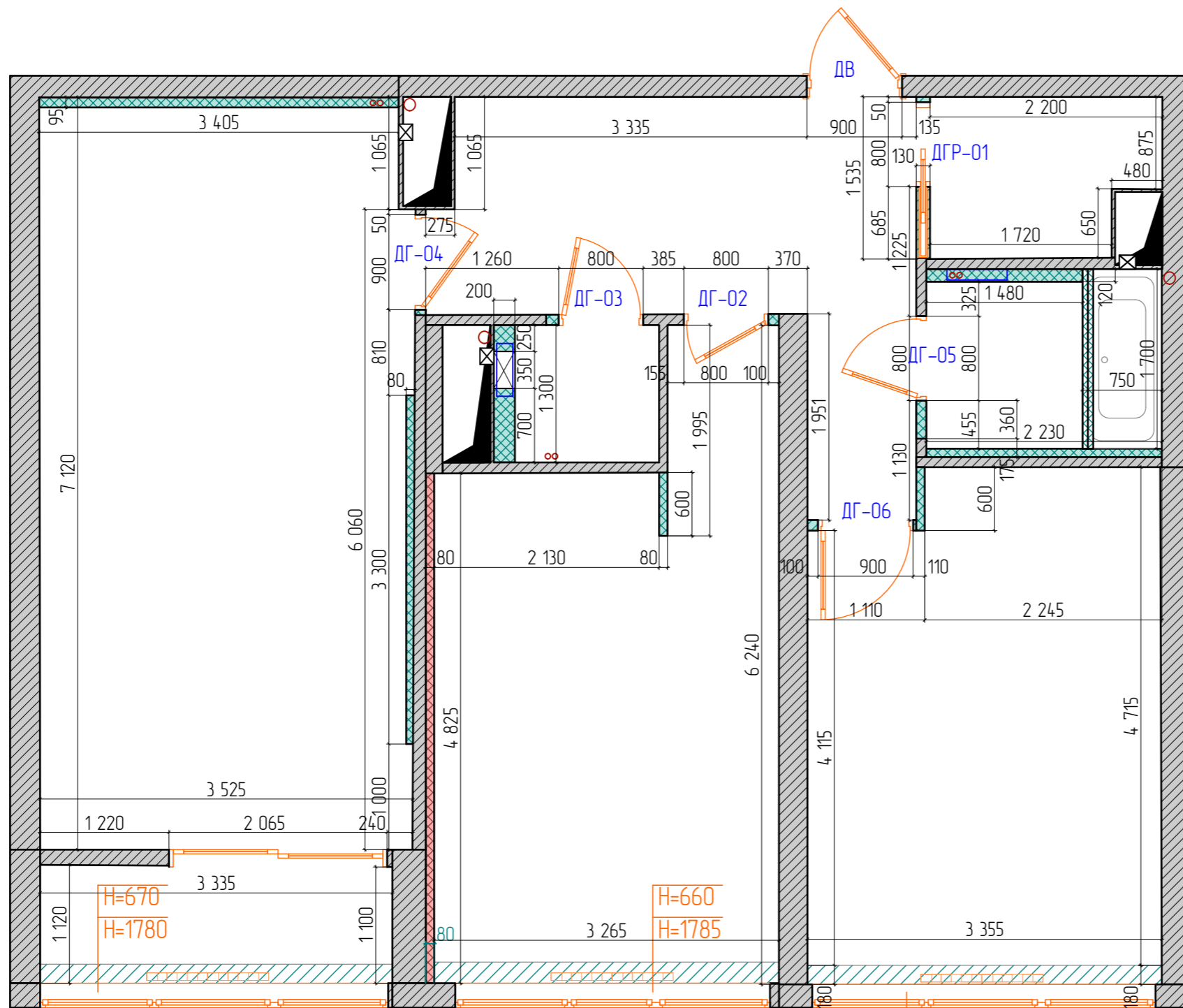

Экспликация помещений		
№	Наименование помещения	Площадь м ²
1	Прихожая-коридор	11,3
2	Кухня-гостиная	24,8
3	Спальня	15,2
4	Детская	16,5
5	Ванная комната	3,6
6	Санузел	1,8
7	Лоджия	3,7
8	Постирочная	3,0
ИТОГО		79,9

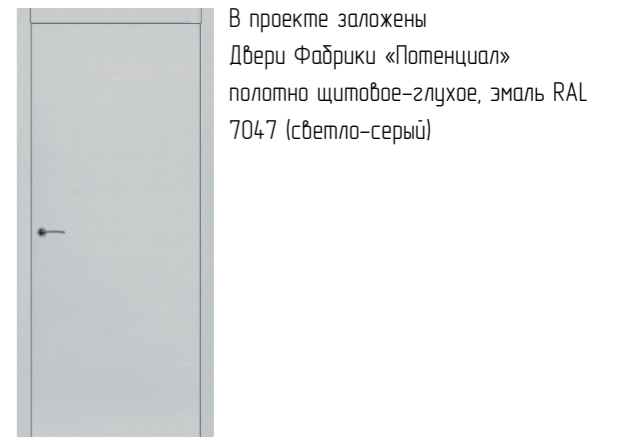

Условные обозначения

- Существующие несущие стены и перегородки
- Возводимые конструкции из ГКЛ
- Звукоизоляция

Ведомость дверных проемов

Наименование	Обозначение	Размер, мм	Шт.	Примечания
ДВ	Дверь входная	900x2100	1	Сейф дверь, Л
ДГР-01	Дверь глухая раздвижная	800x2100	1	Раздвижная дверь в пенал, Л
ДГ-02	Дверь глухая	800x2100	1	П
ДГ-03	Дверь глухая	800x2100	1	П
ДГ-04	Дверь глухая	900x2100	1	Л
ДГ-05	Дверь глухая	800x2100	1	П
ДГ-06	Дверь глухая	900x2100	1	Л





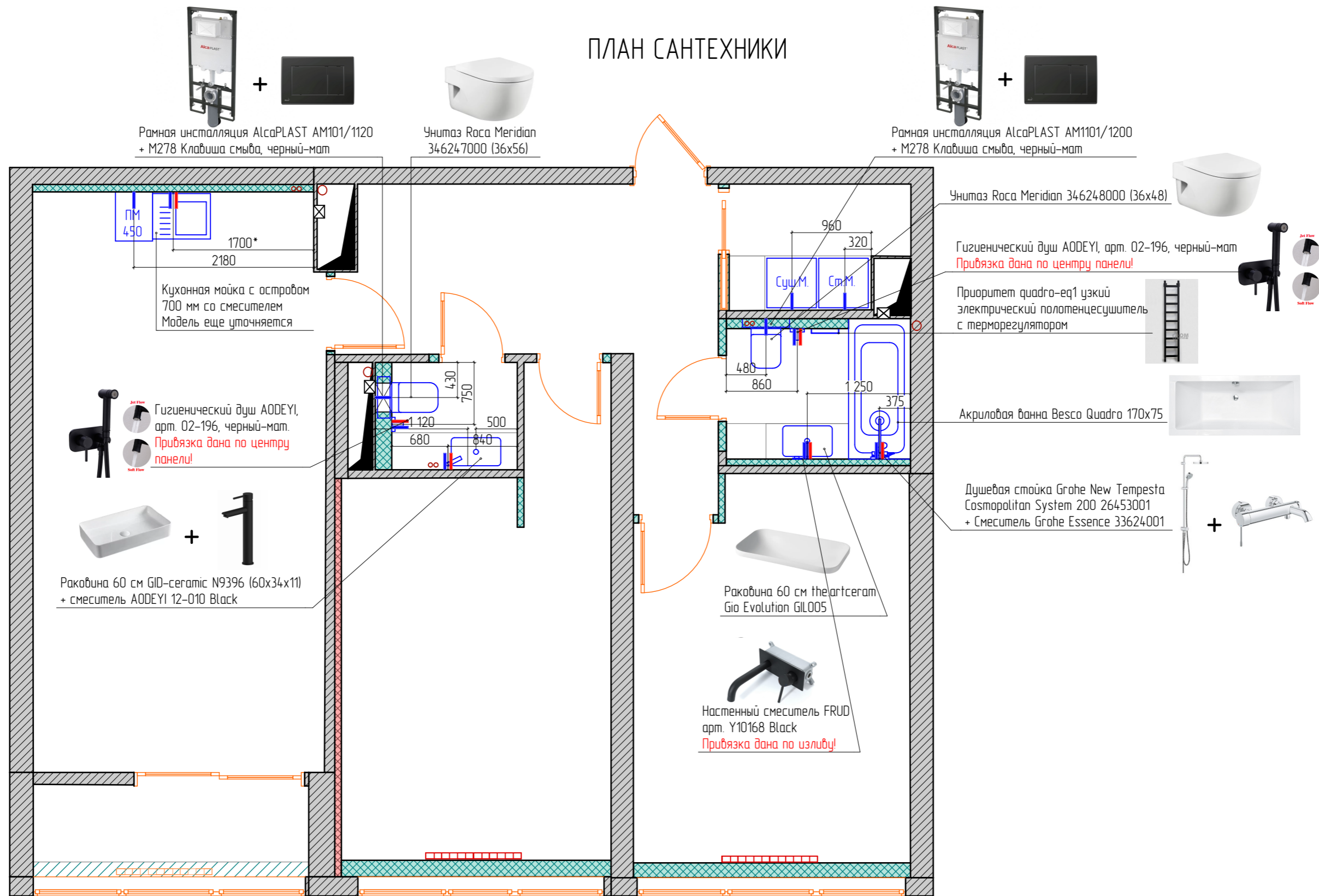

H=1780
H=665

- ПРИМЕЧАНИЕ 1:** Все распашные двери оборудовать напольным фиксатором.
- ПРИМЕЧАНИЕ 2:** Для дверей в санузел предусмотреть завертки.
- ПРИМЕЧАНИЕ 3:** Двери в санузел выполнить без порога, но с гильотиной (выпадающий порог).
- ПРИМЕЧАНИЕ 4:** Все двери оборудовать бесшумными магнитными замками.

ПЛАН САНТЕХНИКИ



Условные обозначения

-  Существующие несущие стены и перегородки
-  Возводимые конструкции из ГКЛ
-  Возводимые конструкции из ГКЛ
-  Существующее вентиляционное отверстие
-  Канализация, ГВС, ХВС
-  Существующие радиаторы отопления

- ПРИМЕЧАНИЕ 1:** Выводы ГВС, ХВС и канализацию расположить по центру санитарного оборудования.
- ПРИМЕЧАНИЕ 2:** Предусмотреть ревизионные люки-невидимки для доступа к санитарной разводке и счетчикам в местах их выхода.
- ПРИМЕЧАНИЕ 3:** РАЗМЕРЫ со знаком * ,кроме особо указанных, УТОЧНИТЬ ПОСЛЕ ПРИОБРЕТЕНИЯ санитарии по месту!!!
- ПРИМЕЧАНИЕ 4:** Вывести вентиляционные диффузоры в потолок.
- ПРИМЕЧАНИЕ 5:** Люки инженерных коммуникаций выполнить в скрытом виде.

ПЛАН НАПОЛЬНЫХ ПОКРЫТИЙ

Ведомость отделки полов				
№ отделки	Условное обозначение	Тип отделки	S, м.кв.	Кол-во, шт.
1		Виниловая замковая плитка ПВХ IVC Moduleo Select Click Midland OAK арт. 22863. Размер 19,1x131,6	74,2	
2		Керамогранит Италон Элемент Вуд Фаджио натуральный, 20x120	2,1	12
3		Керамогранит Estima Traffic TF01 60x120, неполированный	5,6	9
4		Вставка разделительная 10 мм (алюминий)	2,4 м.п.	
5		Электрический тёплый пол	2,3	
6		Плинтус напольный под покраску Ogas decor DX163, 2300x13x102 мм	48 м.п.	
		Регулятор тёплого пола	2	

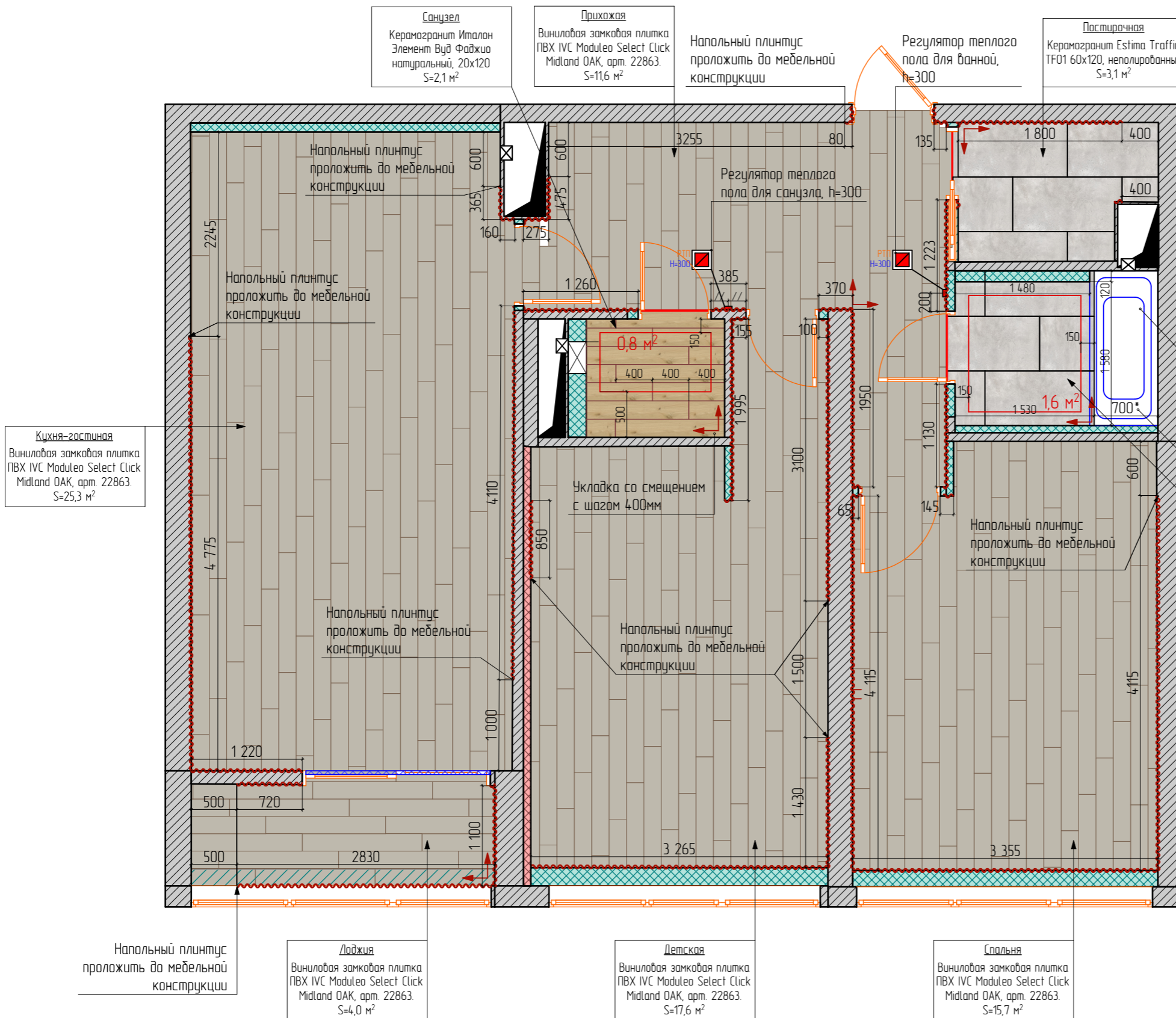

Под ванной предусмотреть слой теплоизоляции

Начало укладки от ниши под ванной, см. план монтажа! Точный размер уточнить по месту!

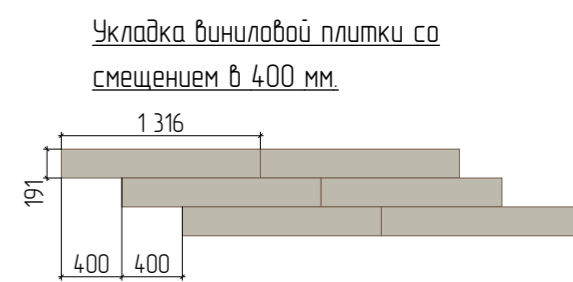

Стык виниловой плитки с керамогранитом произвести с помощью тонкого металлического профиля 10мм

- ПРИМЕЧАНИЕ 1:** Площадь напольных покрытий указана без учета подрезки.
- ПРИМЕЧАНИЕ 2:** Отступ от стен, корпусной мебели и стыков между материалами до теплого пола 150мм. (кроме указанных)
- ПРИМЕЧАНИЕ 3:** Все высоты указаны от уровня ЧИСТОГО ПОЛА.
- ПРИМЕЧАНИЕ 4:** Все высоты указаны от центральной точки терморегулятора.
- ПРИМЕЧАНИЕ 5:** Толщина швов между напольной плиткой 1,5 мм, на плане показана раскладка плитки без учета швов!
- ПРИМЕЧАНИЕ 6:** Стык между виниловой плиткой и керамогранитом, попадающий под дверной проем – произвести СТРОГО под дверным полотном! Для стыковки подобрать тонкий металлический профиль

ПЛАН ПОТОЛКОВ

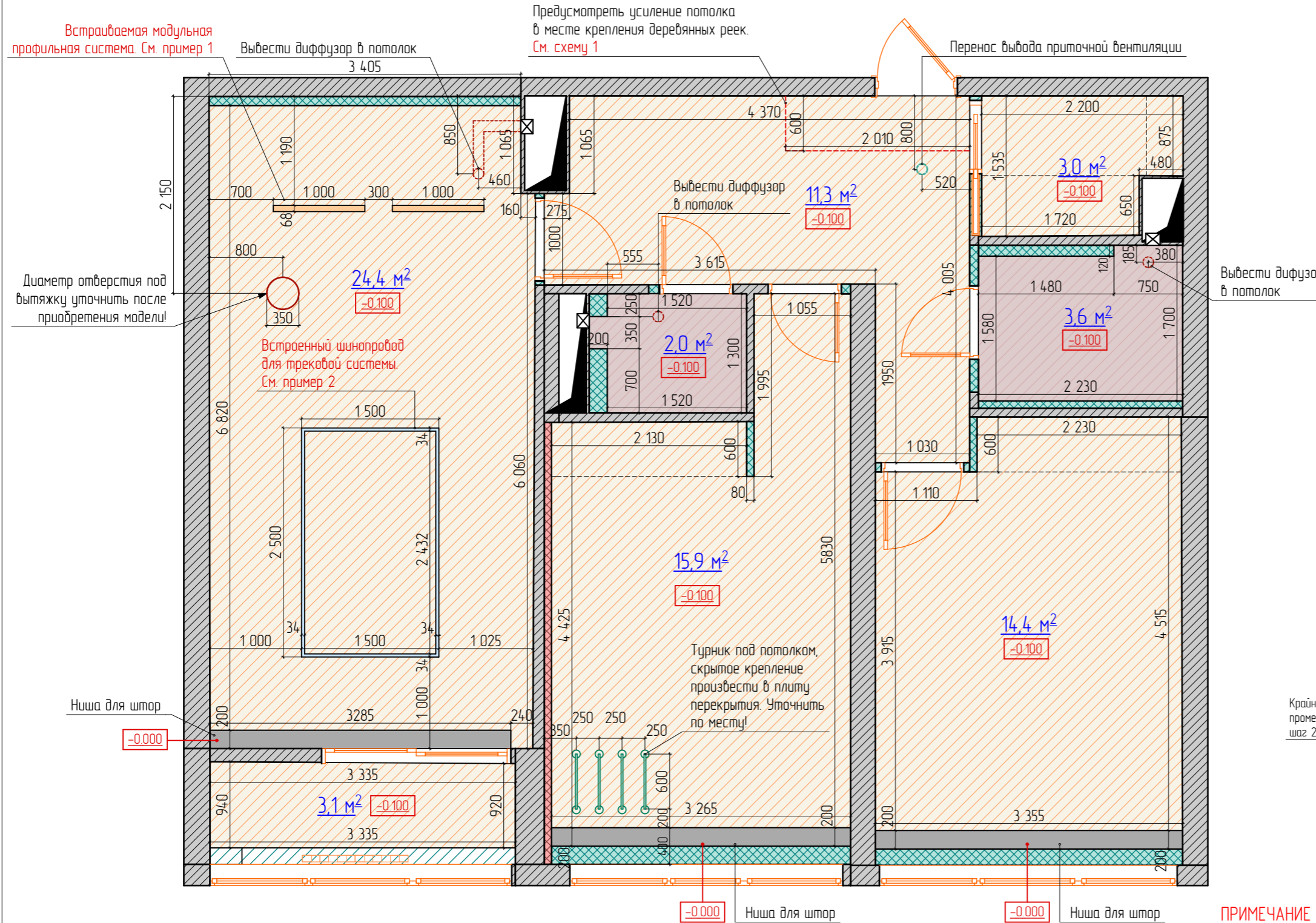

Ведомость отделки потолков			
№ отделки	Условное обозначение	Тип отделки	S, м.кв.
1		Потолок ГВЛ + влагостойкая покраска в неколлерованный белый	5,6
2		Потолок ГКЛ + обои под покраску, цвет неколлерованный белый	72,1
3		Существующий потолок, покраска в неколлерованный белый	2,1

Пример 1. Крепление LED светильника ART-inLINE50, Ширина внутр. 52 мм, ширина внеш. 68 мм, глубина монтажа 50 мм.

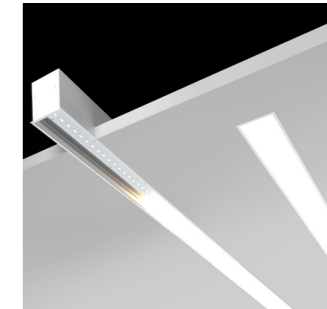

Пример 2. Крепление встроенного шинпровода 135003 NT18 078 в ГКЛ потолок



Схема 1. Крепление профиля между рейками

Крайние рейки 30x20, промежуточные рейки 20x20, шаг 20 мм.
Профиль SL-SLIM20-H20-2000 ANOD, Артикул 023722. Крепление произвести вровень с рейками

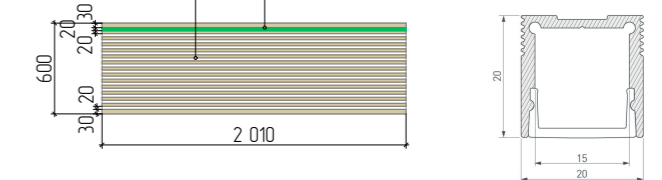

ВАЖНО! Предусмотреть слой шумоизоляции под потолком по всей площади квартиры!

- ПРИМЕЧАНИЕ 1:** Все высоты указаны от уровня ПЛИТЫ ПЕРЕКРЫТИЯ.
- ПРИМЕЧАНИЕ 2:** Количество дано без запаса и учета на подрезку.
- ПРИМЕЧАНИЕ 3:** На месте выхода вентиляции на кухне предусмотреть решетку для естественной вентиляции и кухонной вытяжки.
- ПРИМЕЧАНИЕ 4:** Предусмотреть установку трансформаторов для подключения светодиодной ленты.
- ПРИМЕЧАНИЕ 5:** Точные узлы крепления светодиодной ленты производит фирма-изготовитель натяжных и ГКЛ потолков.

ПЛАН ПРИВЯЗКИ СВЕТИЛЬНИКОВ

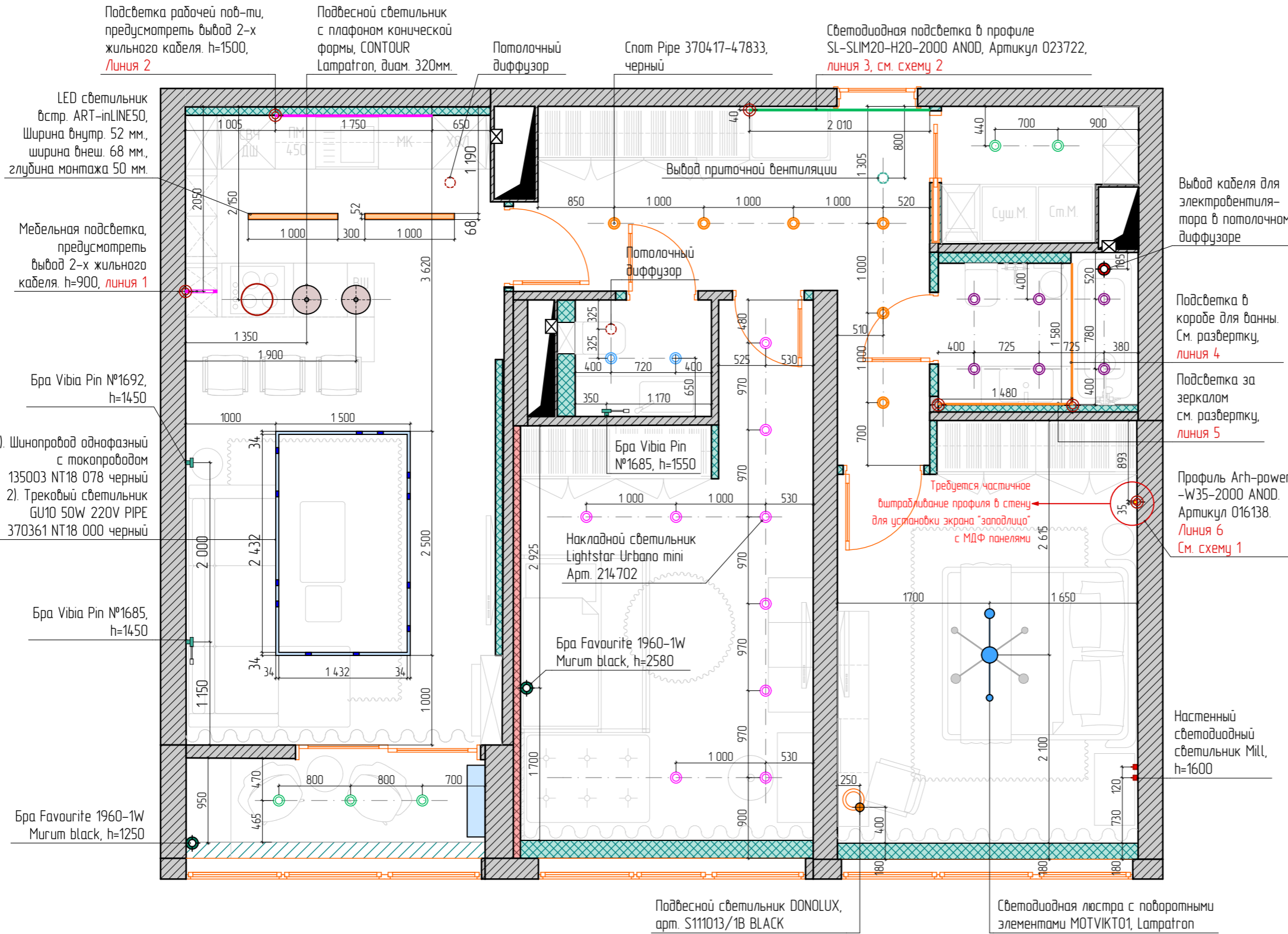

Ведомость светильников			
Вид	Наименование	Кол-во шт.	Название зоны
○	Накладной светильник BON серий 5Вт 3000К 85*75ММ	2	Санузел
○	Накладной светильник BON серий 7Вт 3000К 85*75ММ	6	Ванная
■	Настенный светильник Vibia Pin black №1685	2	Санузел, гостиная
■	Настенный светильник Vibia Pin black №1692	1	Гостиная
—	LED светильник встраиваемый ART-inLINE50, 1000x60	2	Гостиная
○	Подвесной светильник CONTOUR Lampatron, диам. 320мм.	2	Гостиная
—	1) Шинапровод однофазный с токопроводом 135003 NT18 078 black 2) Трековый светильник GU10 50W 220V PIPE 370361 NT18 000 black	8 м.п. 12	Гостиная
○	Spot Pipe 370417-47833, черный	6	Прихожая
○	Подвесной светильник DONOLUX, арт. S111013/1B BLACK	1	Спальня
■	Профиль ALM-FLAT-S-2000 ANOD, Артикул 026713	2,83 м.п.	Спальня
○	Светодиодная люстра с поворотными элементами MOTVIKT01, Lampatron	1	Спальня
■	Настенный светодиодный светильник Mill	2	Спальня
○	Накладной светильник NovaTech Pipe 370399 white	5	Постирочная, лоджия
○	Бра Favourite 1960-1W Murum black	2	Лоджия, детская
○	Накладной светильник Lightstar Urbano mini 214702	9	Детская

Ведомость светодиодной ленты				
Номер	Вид	Длина м.п.	Примечание	Место
4,5	—	5,3	Влагозащищенная в тонком профиле, теплого свечения	Ванная, стена
3	—	2,01	Обычная в профиле 20 мм, холодного свечения	Прихожая, потолок
1,2	—	5,69	Обычная в тонком профиле, теплого свечения	Кухня, в мебели
6	—	2,83	Обычная в профиле 35x35 мм, холодного свечения	Спальня, стена

Схема 1. Профиль ARH-POWER-W35-2000 ANOD, Артикул 016138. Крепление произвести вровень с МДФ панелями и зеркалом



Схема 2. Профиль SL-SLIM20-H20-2000 ANOD, Артикул 023722. Крепление произвести вровень с рейками 20x20



- Примечание 1:** Все высоты указаны от уровня ЧИСТОГО ПОЛА.
- Примечание 2:** Все размеры указаны от центральной точки светильника.
- Примечание 3:** Предусмотреть установку трансформаторов для подключения светодиодной ленты!
- Примечание 4:** Светодиодную ленту, относящуюся к мебели, заказать вместе с мебелью.

ПЛАН ВЫКЛЮЧАТЕЛЕЙ

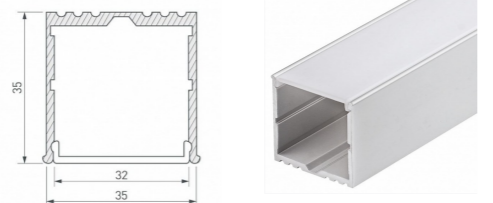
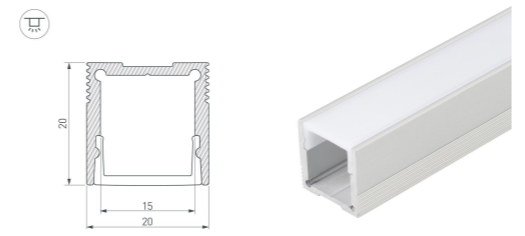
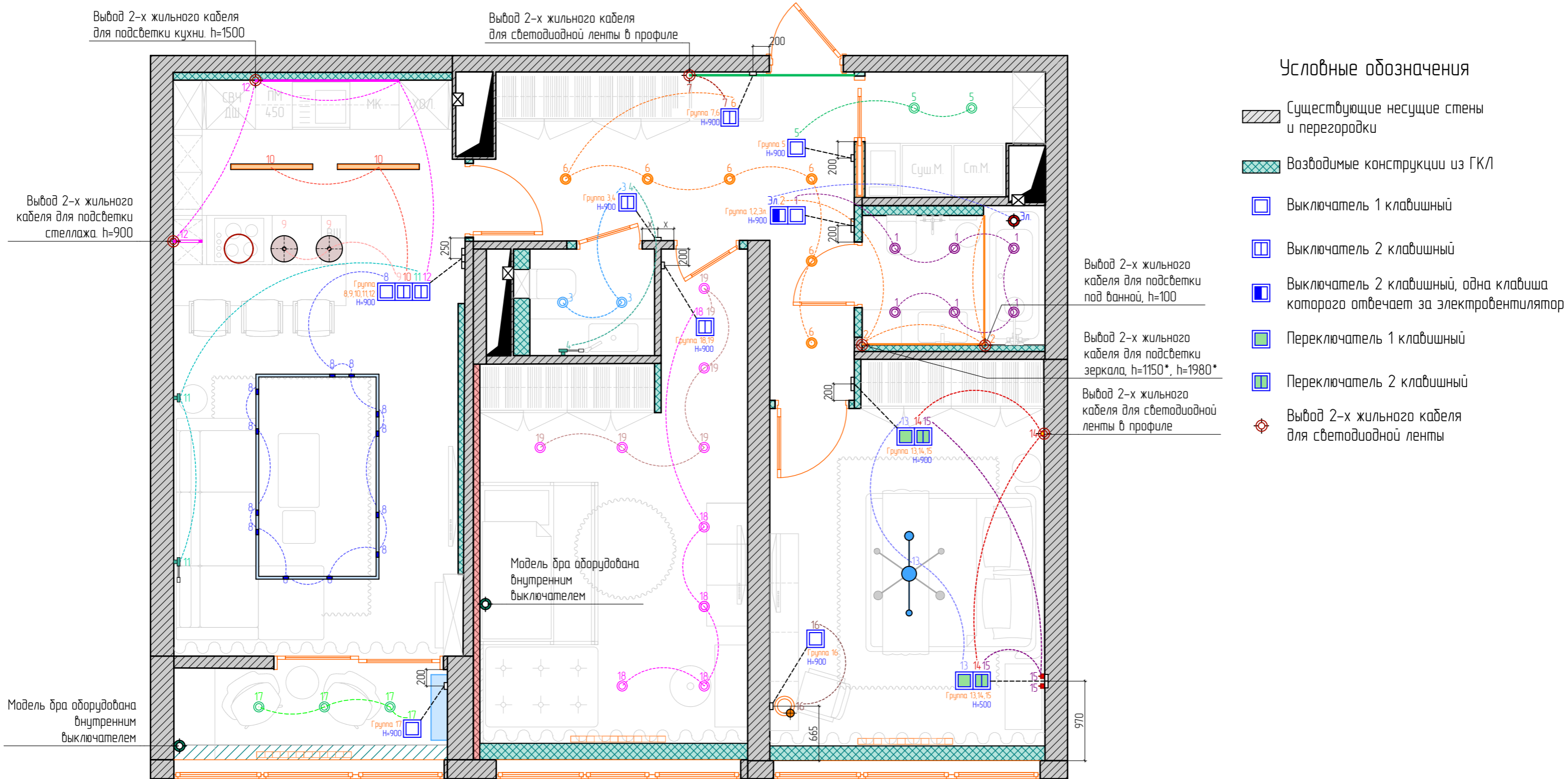

ПРИМЕЧАНИЕ 1: Все высоты указаны от уровня ЧИСТОГО ПОЛА

ПРИМЕЧАНИЕ 2: ВСЕ ВЫКЛЮЧАТЕЛИ РАСПОЛАГАТЬ НА ОТМЕТКЕ 900 мм. от уровня чистового пола, кроме особо указанных

ПРИМЕЧАНИЕ 3: Все привязки указаны от центральной точки выключателя или группы выключателей

Ведомость электрооборудования см. на листе 13

ПЛАН ЭЛЕКТРИКИ

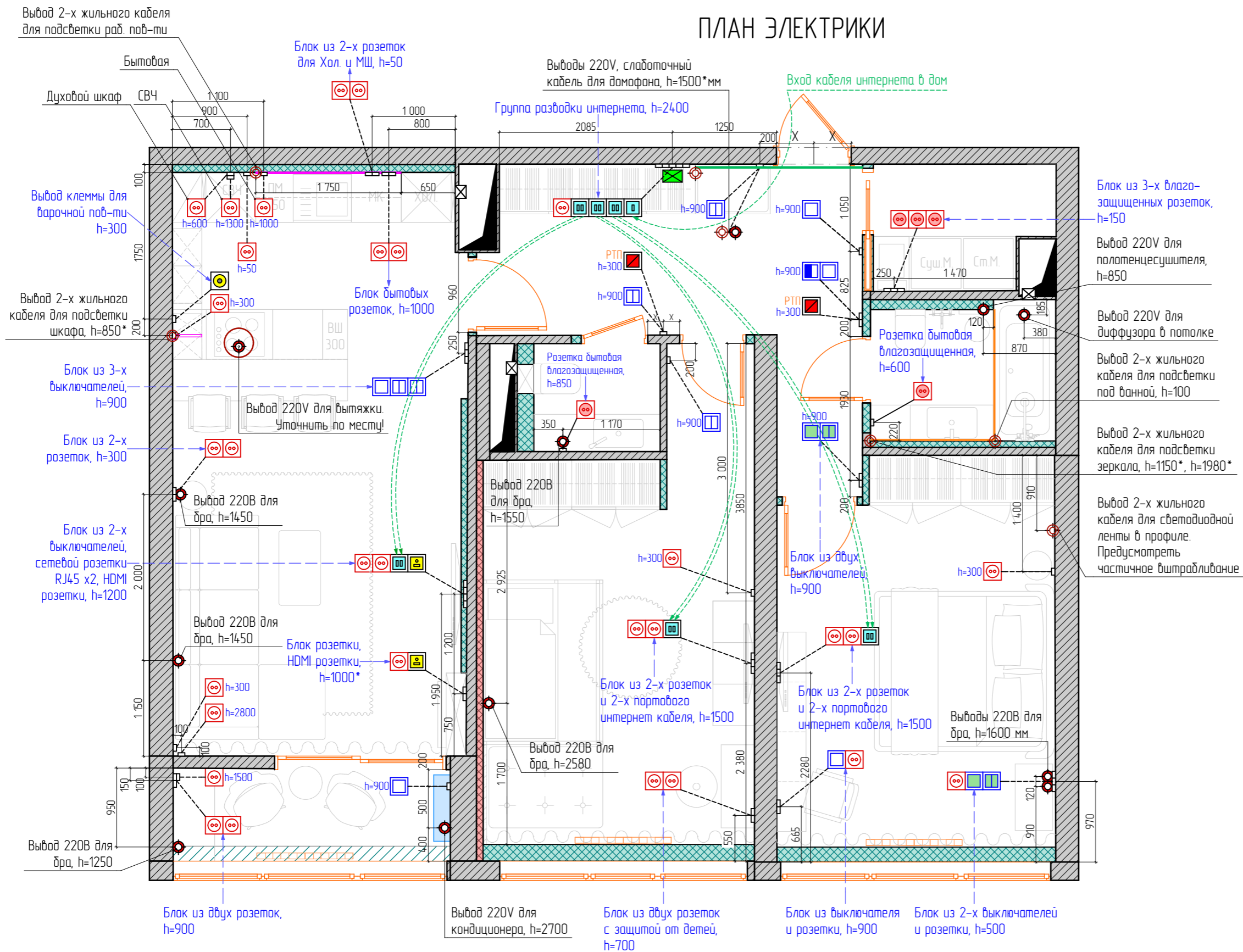

Экспликация электрики

Вид	Наименование	Кол-во шт.
	Розетка 220V	30
	Розетка 220V влагозащищенная	5
	Выход клеммы для подключения варочной поверхности	1
	Розетка сетевая RJ45 x1 и RJ45 x2	7
	Регулятор тёплого пола	2
	Выключатель 1 клавишный	5
	Выключатель 2 клавишный	5
	Выключатель 2 клавишный, одна клавиша которого отвечает за электровентилятор	1
	Переключатели	4
	Выход 220V	12
	Выход 2-х жильного кабеля для светодиодной ленты	6
	Wi-Fi оборудование	1
	HDMI розетка (выход пустого кабеля)	2

Сводная таблица рамок

Вид	Тип	Кол-во шт.
	Рамка однополюсная	20
	Рамка двухполюсная	9
	Рамка трёхполюсная	5
	Рамка четырёхполюсная	1
	Рамка пятиполюсная	1

- Примечание 1:** Все высоты указаны от уровня ЧИСТОГО ПОЛА.
- Примечание 2:** ВСЕ РОЗЕТКИ РАСПОЛАГАТЬ НА ОТМЕТКЕ 300 мм, от уровня чистового пола, кроме особо указанных.
- Примечание 3:** Подключение кухни производить строго по тех. заданию изготовителя!
- Примечание 4:** Размещение электрики см. на развертках стен.
- Примечание 5:** Привязка размера дана к центру механизма и к центру рамки!

ПЛАН ОБОЗНАЧЕНИЯ РАЗВЕРТОК ПО СТЕНАМ

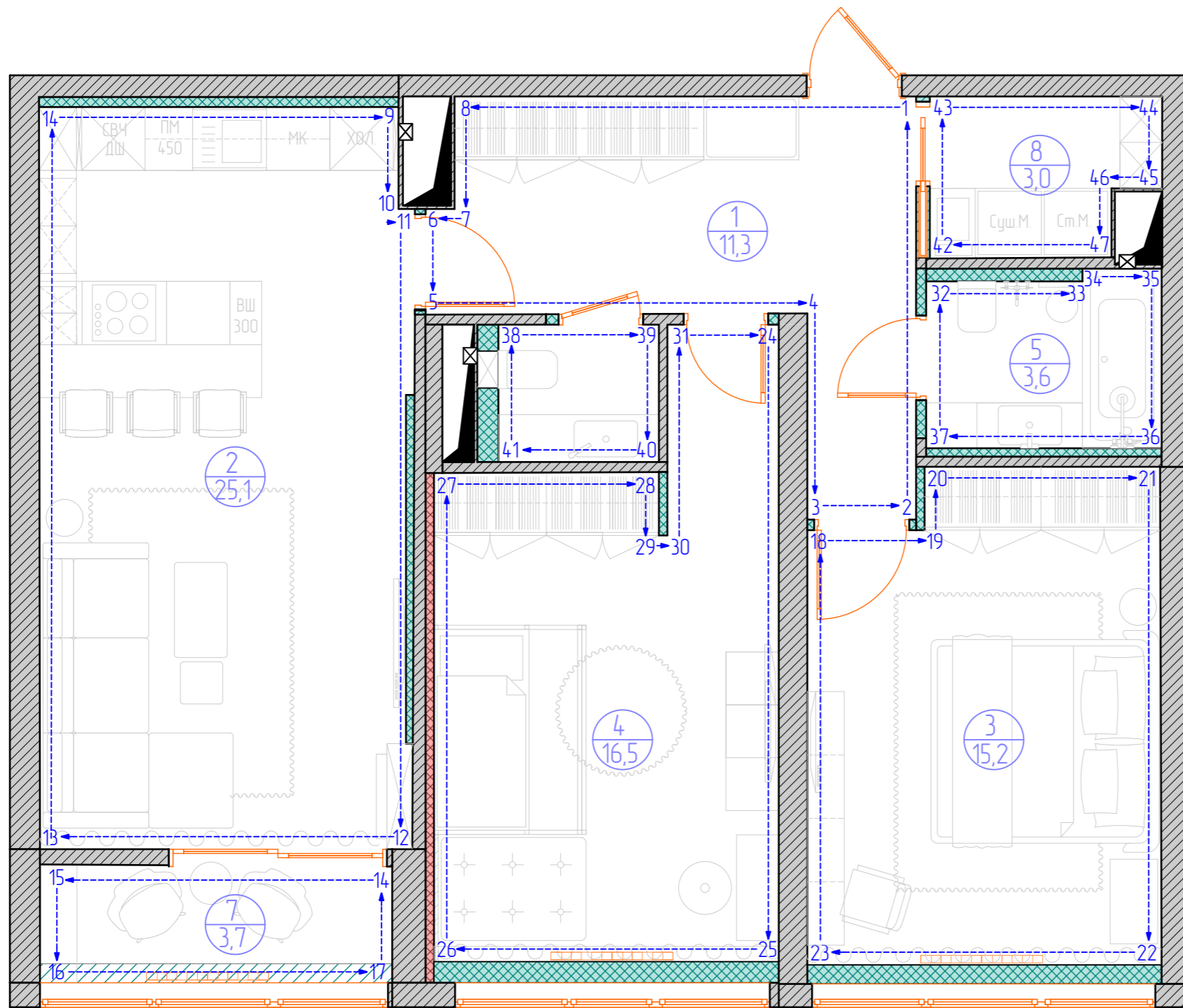

Экспликация помещений		
№	Наименование помещения	Площадь м²
1	Прихожая-коридор	11,3
2	Кухня-гостиная	25,1
3	Спальня	15,2
4	Детская	16,5
5	Ванная комната	3,6
6	Санузел	1,8
7	Лоджия	3,7
8	Постирочная	3,0
Итого		80,2

РАЗВЕРТКИ ПО СТЕНАМ. ПРИХОЖАЯ

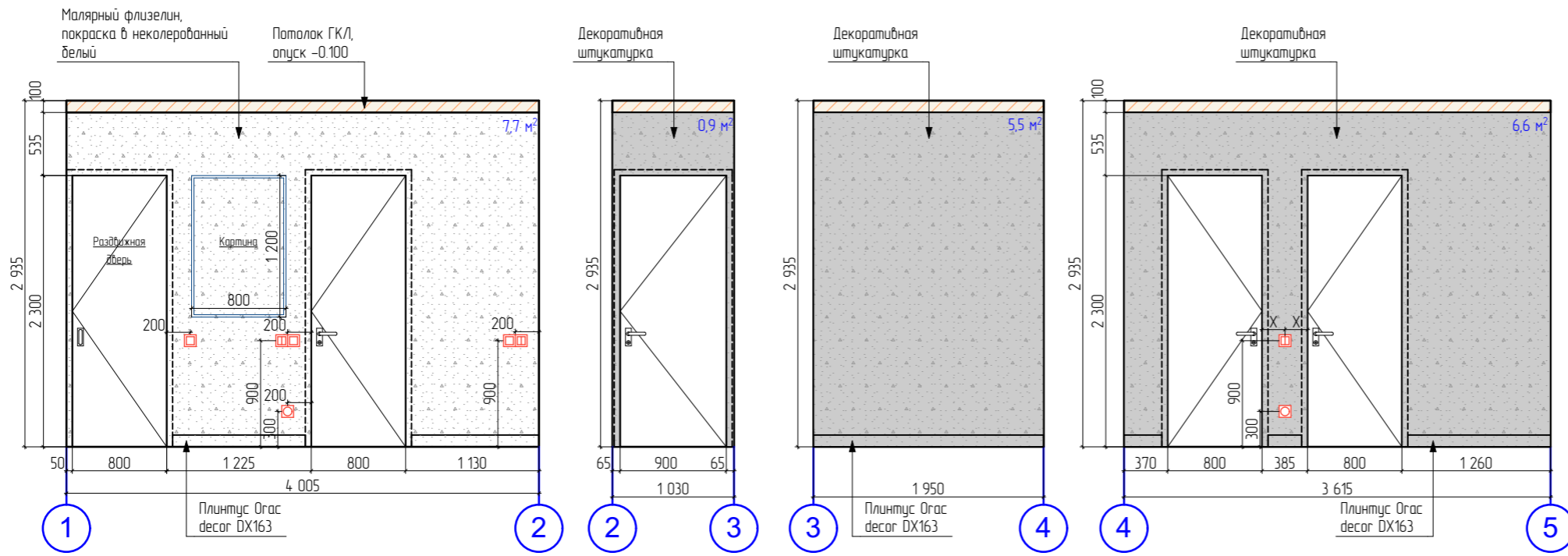

ПЛАН РАЗВЕРТОК

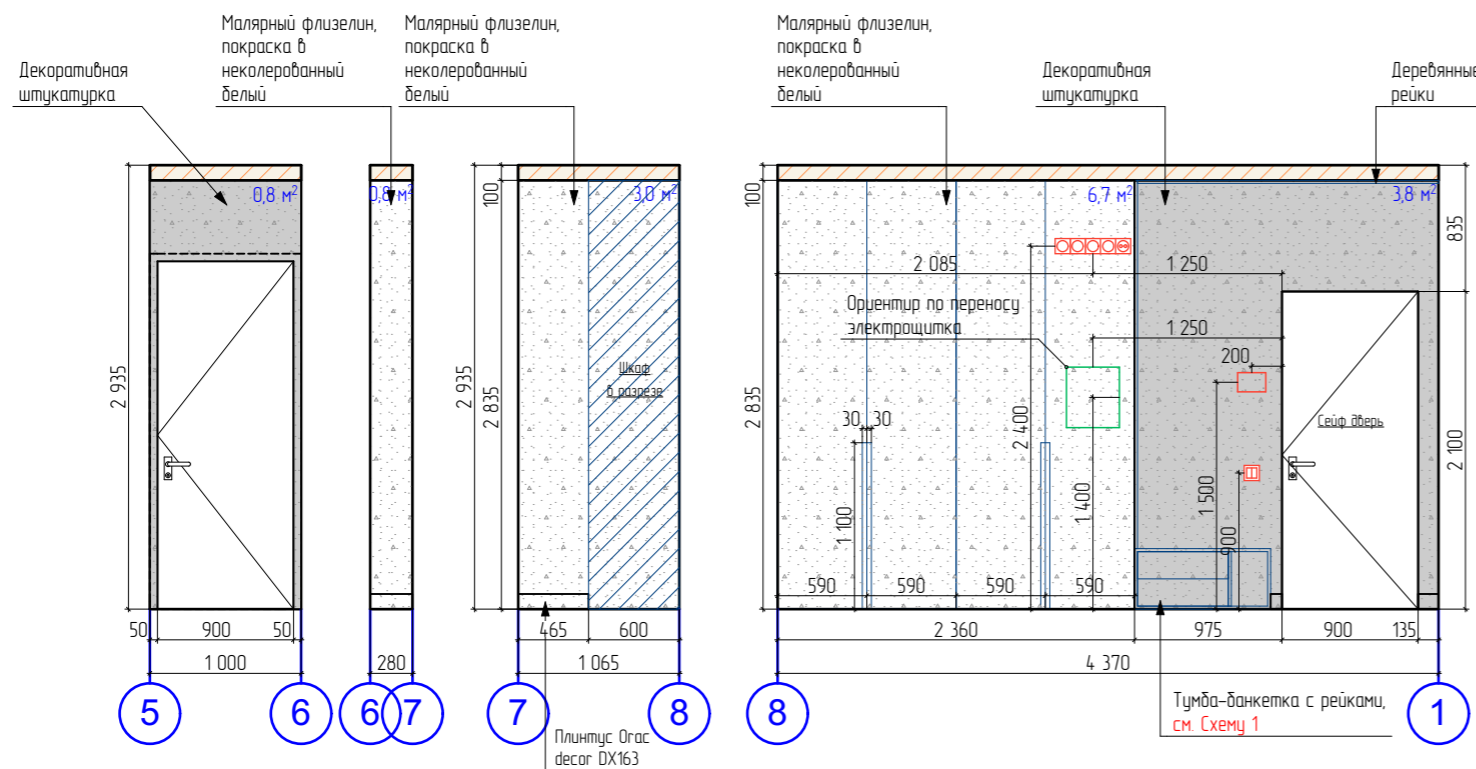
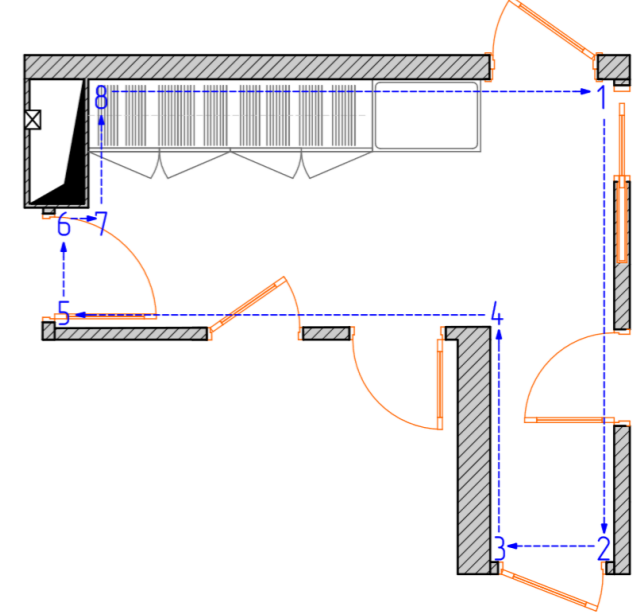

ВИД 1. Деревянные рейки с зеркалом

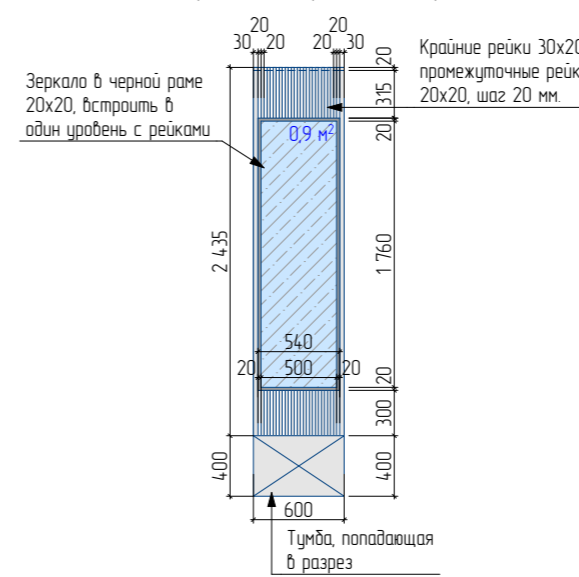

ВИД 2. Деревянные рейки с подсветкой в профиле



СХЕМА 1. Основные размеры тумбы и деревянных реек



Ведомость отделки стен

№	Условное обозначение	Наименование	Площадь, кол-во
1		Маярный флизелин, покраска в неколерованный белый	18,2
2		Декоративная штукатурка с эффектом "под бетон". Выкрас согласовать с дизайнером	17,6
3		Зеркальное полотно	0,9
4		1) Деревянные рейки 20x20, деревянное ограждение зеркала из реек 20x20; 2) Деревянные рейки 20x30	38,6 м.п. 8,86 м.п.
5		Плитус напольный под покраску Ogas decor DX163, 2300x13x102 мм	7,5 м.п.

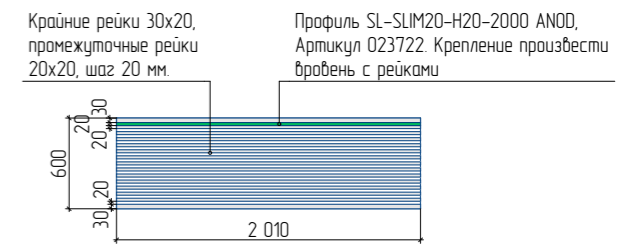
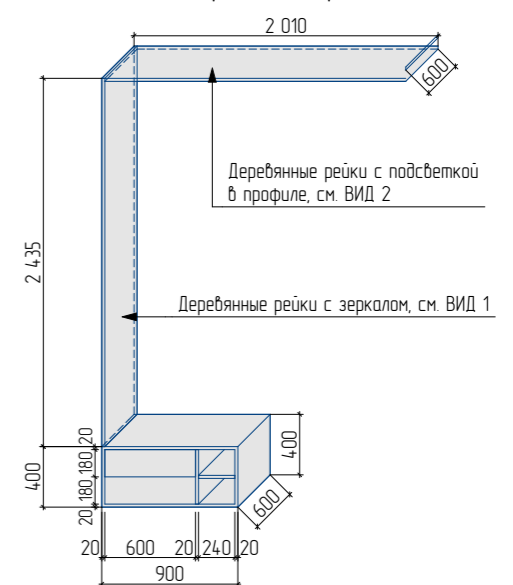
Примечание 1. Все привязки по стенам к розеткам и выключателям указаны от точки дверного проема, а не от коробки двери!

Примечание 2. Размеры нестандартной мебели уточнить после выезда на объект ЗАМЕРЩИКА и консультации с конструктором. Важно учитывать основные габариты и конфигурацию, опираясь на дизайн-проект и 3D-эскизы. Размеры мебели на данном чертеже носят эскизный характер и предоставляются для расчета.

Примечание 3. Количество материалов в ведомости указано по чистой площади поверхности. При заказе учесть запас.

Примечание 4. При заказе погонажных изделий так же взять запас на подрезку и стыковку.

Примечание 5. Все выкрасы согласовать с дизайнером.

РАЗВЕРТКИ ПО СТЕНАМ. КУХНЯ-ГОСТИНАЯ

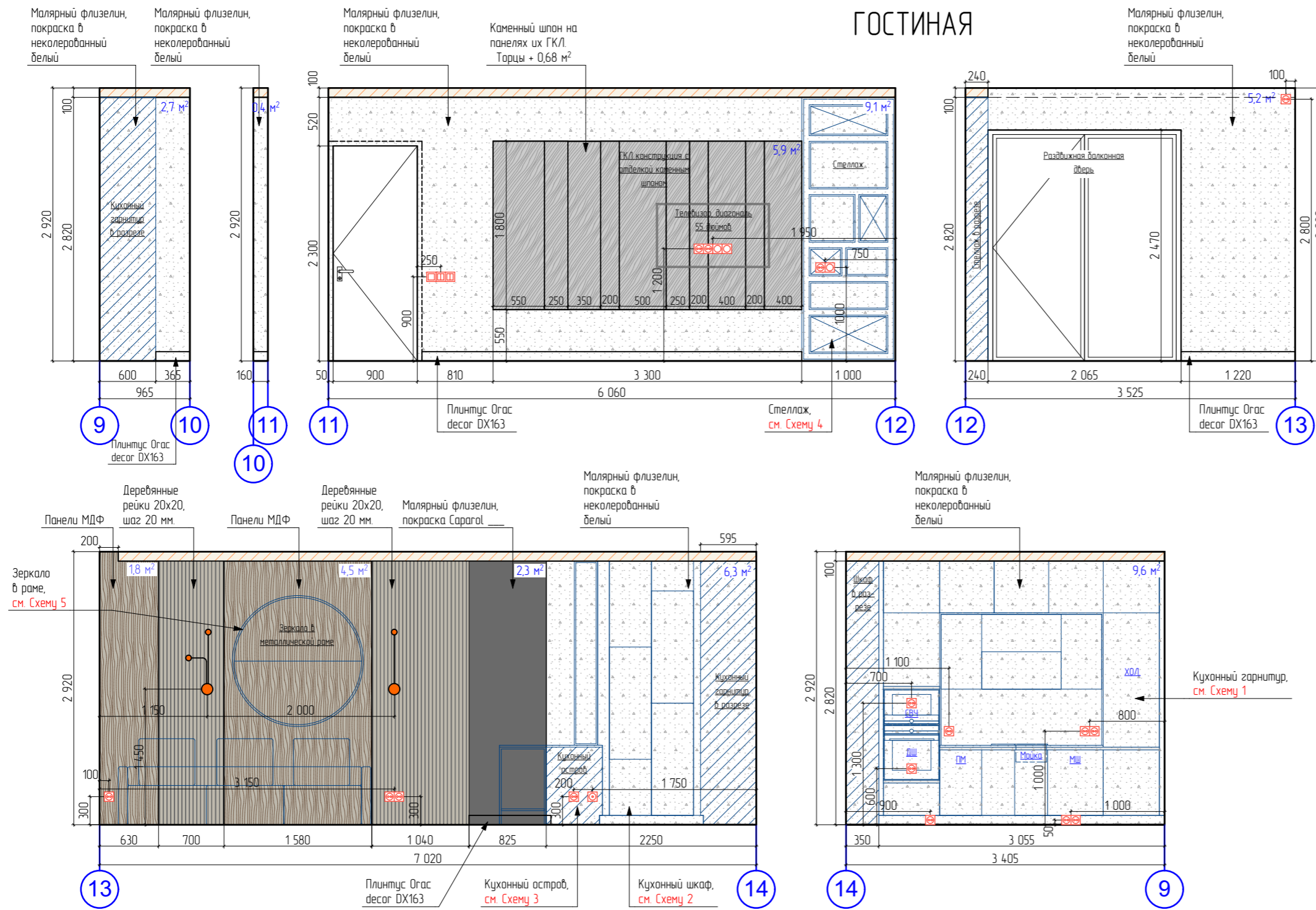

ПЛАН РАЗВЕРТОК

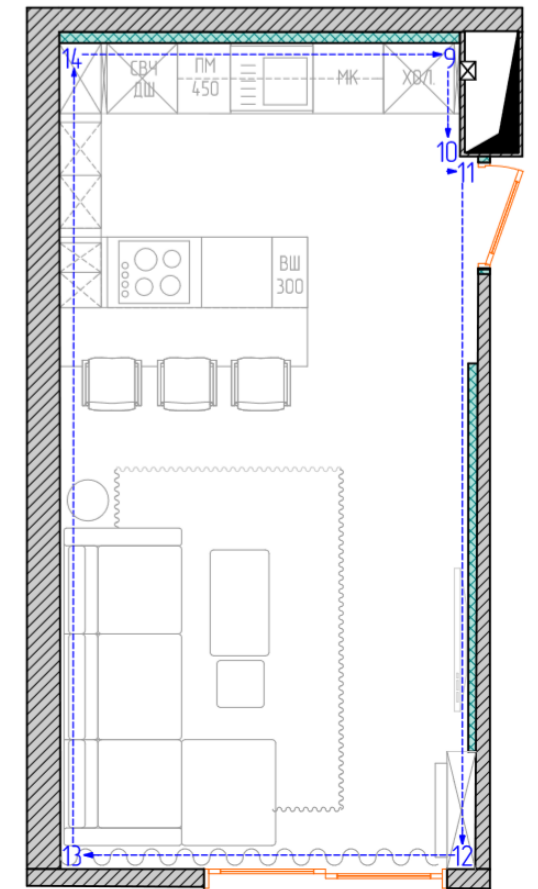

- Примечание 1.** Все привязки по стенам к розеткам и выключателям указаны от точки дверного проема, а не от коробки двери!
- Примечание 2.** Размеры нестандартной мебели уточнить после выезда на объект ЗАМЕРЩИКА и консультации с конструктором. Важно учитывать основные габариты и конфигурацию, опираясь на дизайн-проект и 3д-эскизы. Размеры мебели на данном чертеже носят эскизный характер и предоставляются для расчета.
- Примечание 3.** Количество материалов в ведомости указано по чистой площади поверхности. При заказе учесть запас.
- Примечание 4.** При заказе погонажных изделий так же взять запас на подрезку и стыковку.
- Примечание 5.** Все выкрасы согласовать с дизайнером.

Ведомость отделки стен

№	Условное обозначение	Наименование	Площадь, кол-во	№	Условное обозначение	Наименование	Площадь, кол-во
1	[Pattern]	Малярный флизелин, покраска в неколерованный белый	33,5	4	[Pattern]	Малярный флизелин, покраска Saragal _____	2,3
2	[Pattern]	Отделка каменным шпоном. Образец согласовать с дизайнером	6,58	5	[Pattern]	Деревянные рейки 20x20, подложка под покраску Saragal _____	121,26 м.п.
3	[Pattern]	МДФ панели. Образец согласовать с дизайнером	6,3	6	[Pattern]	Плинтус напольный под покраску Ogas decor DX163, 2300x13x102 мм	6,02 м.п.

СХЕМЫ МЕБЕЛИ ПО КУХНЕ-ГОСТИНОЙ

Схема 1. Кухонный гарнитур

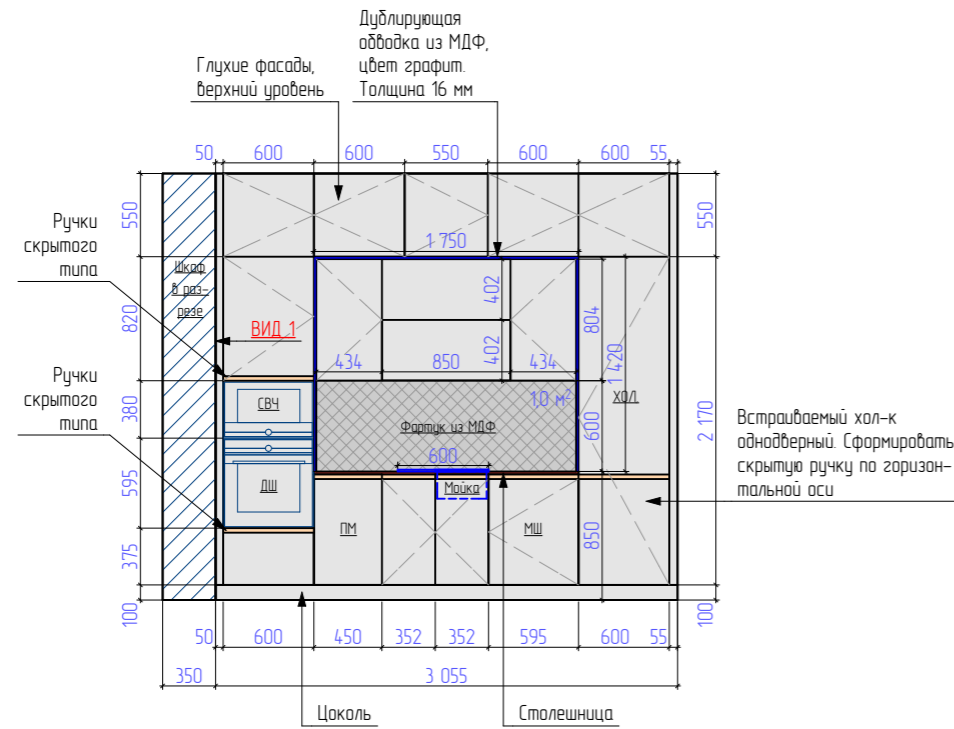

Вид 1. Кухонный шкаф

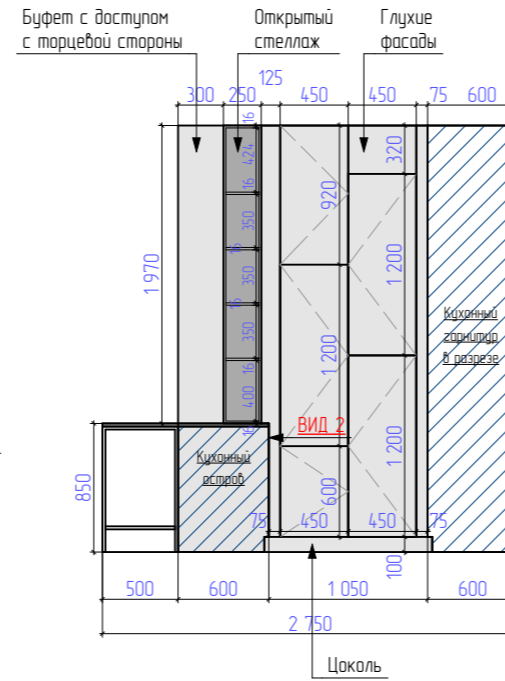

Вид 2. Кухонный остров



Схема 4. Стеллаж



Схема 5. Зеркало

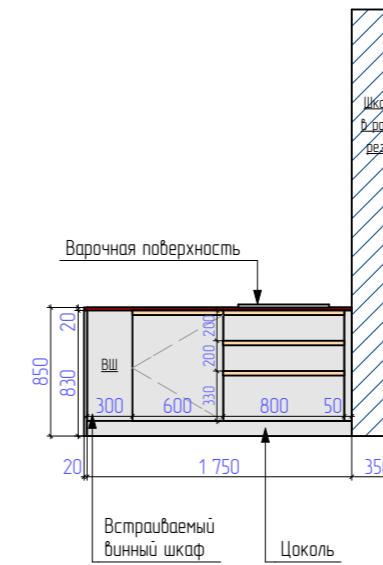

Примечание: Размеры нестандартной мебели уточнить после выезда на объект ЗАМЕРЩИКА и консультации с конструктором. Важно учитывать основные габариты и конфигурацию, опираясь на дизайн-проект и 3д-эскизы. Размеры мебели на данном чертеже носят эскизный характер и предоставляются для расчета.

РАЗВЕРТКИ ПО СТЕНАМ. ЛОДЖИЯ

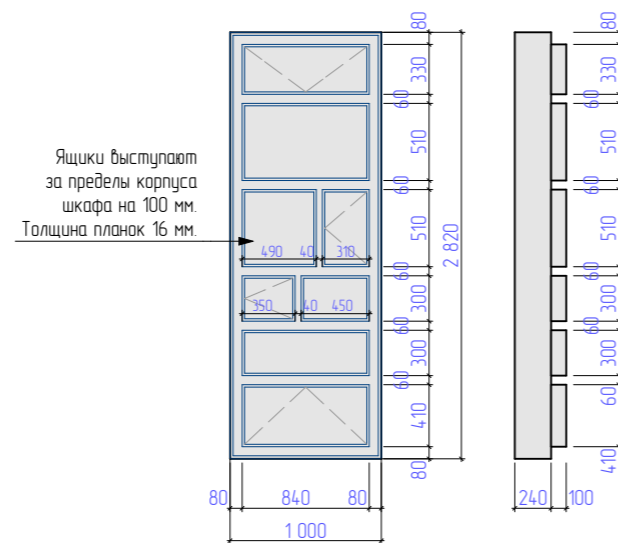

СХЕМА 1. Основные размеры стола



СХЕМА 2. Основные размеры навесных тумб

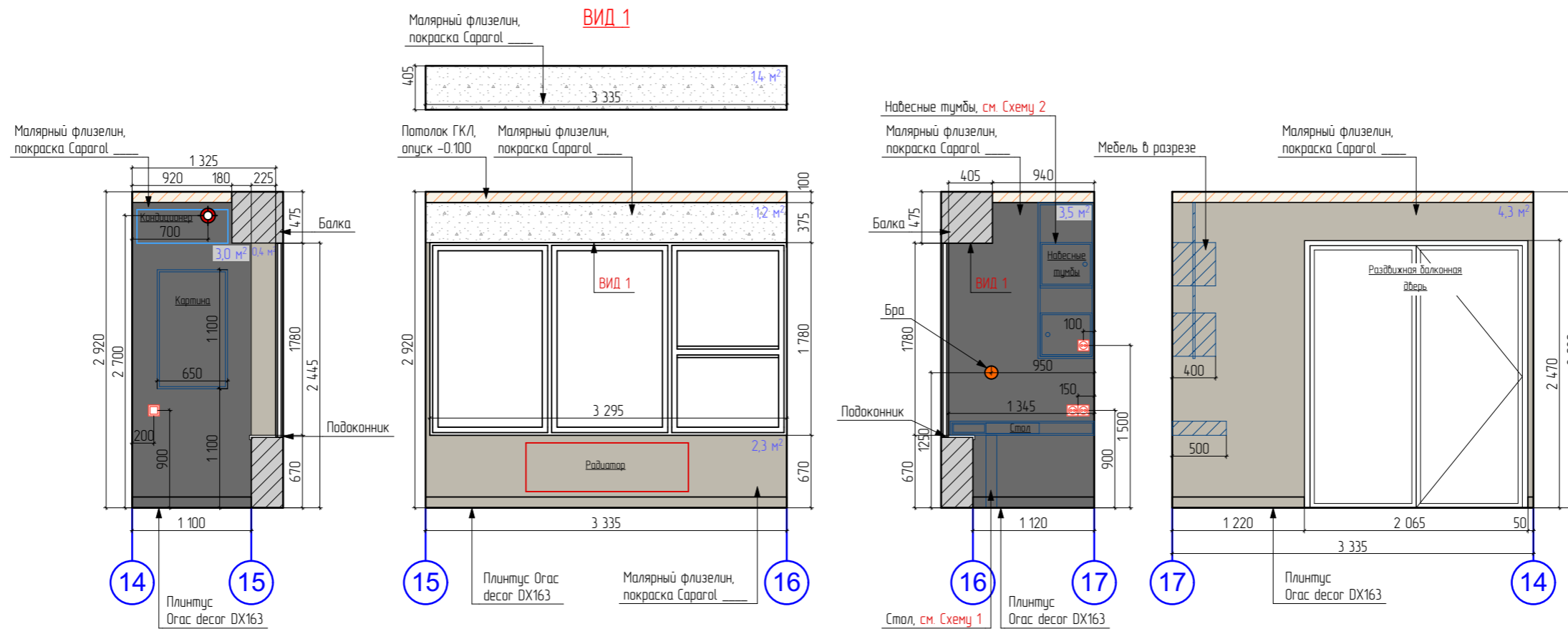

ПЛАН РАЗВЕРТОК

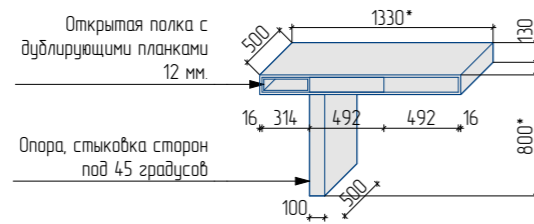
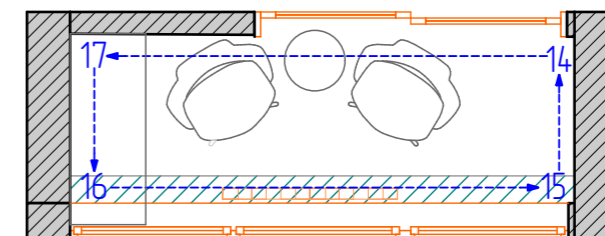

Ведомость отделки стен			
№	Условное обозначение	Наименование	Площадь, кол-во
1		Малярный флизелин, покраска Saragol Granit 10	6,5
2		Малярный флизелин, покраска Saragol, цвет по тиккуриле G481	7,0
3		Малярный флизелин, покраска в неколерованный белый, Флюгер	2,6
4		Плинтус напольный под покраску Ogas decor DX163, 2300x13x102 мм	6,85 м.п.

- Примечание 1.** Все привязки по стенам к розеткам и выключателям указаны от точки дверного проема, а не от коробки двери!
- Примечание 2.** Размеры нестандартной мебели уточнить после выезда на объект ЗАМЕРЩИКА и консультации с конструктором. Важно учитывать основные габариты и конфигурацию, опираясь на дизайн-проект и 3д-эскизы. Размеры мебели на данном чертеже носят эскизный характер и предоставляются для расчета.
- Примечание 3.** Количество материалов в ведомости указано по чистой площади поверхности. При заказе учесть запас.
- Примечание 4.** При заказе погонных изделий так же взять запас на подрезку и стыковку.
- Примечание 5.** Все выкрасы согласовать с дизайнером.

РАЗВЕРТКИ ПО СТЕНАМ. СПАЛЬНЯ



СХЕМА 1. Основные размеры тумбы



СХЕМА 2. Основные размеры прикроватной тумбы

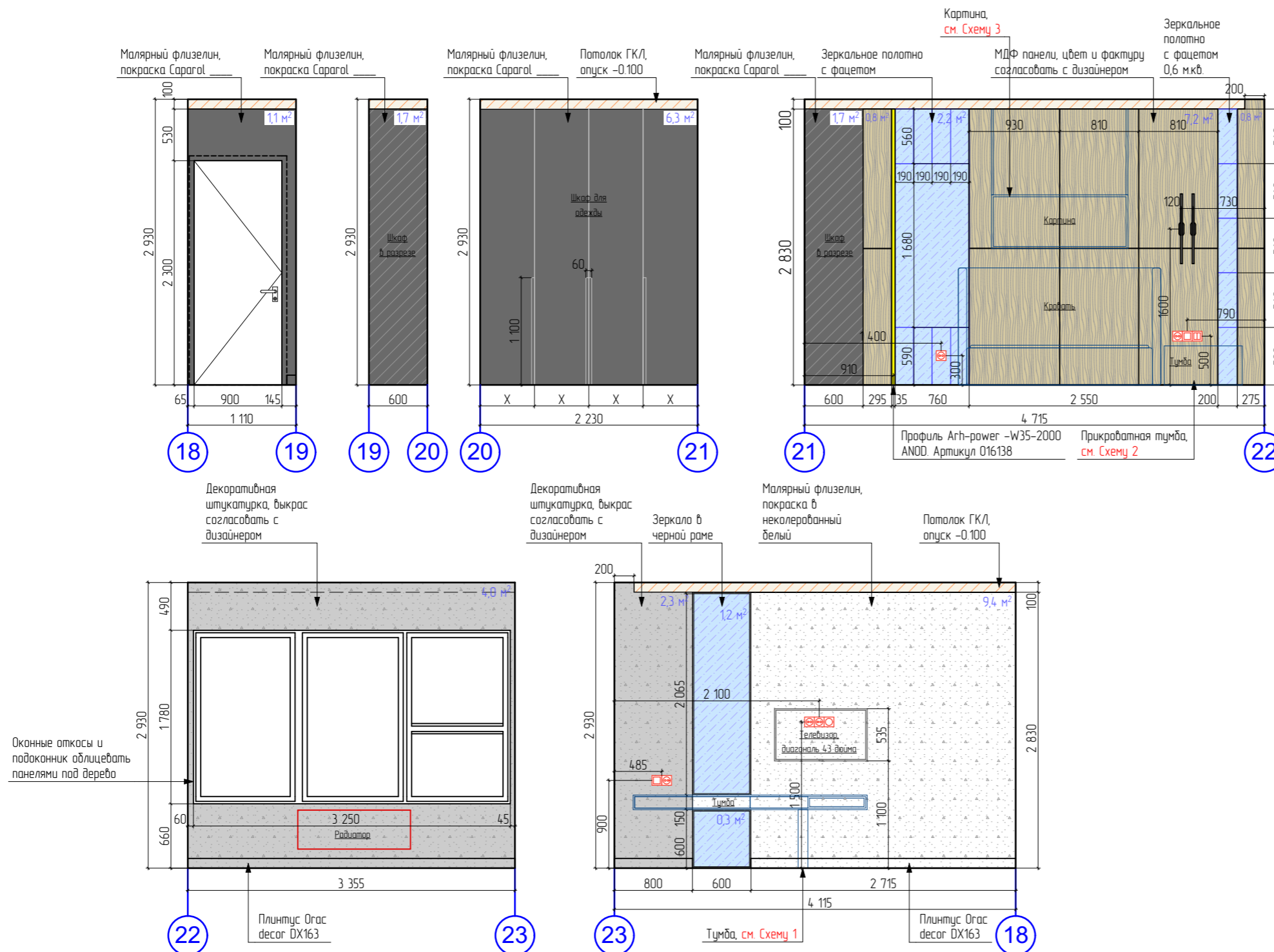

СХЕМА 3. Основные размеры картины

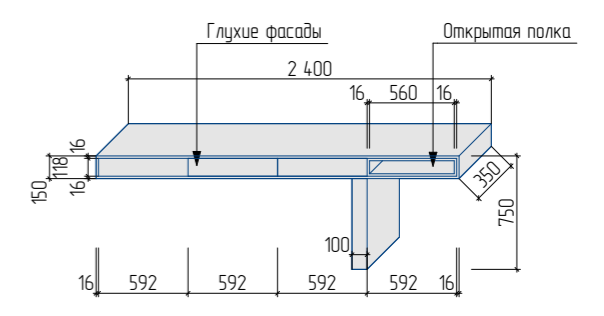

ПЛАН РАЗВЕРТОК

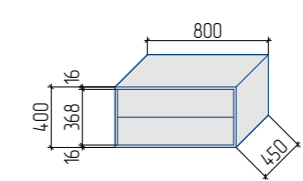
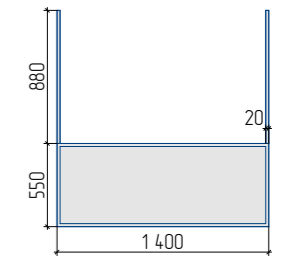
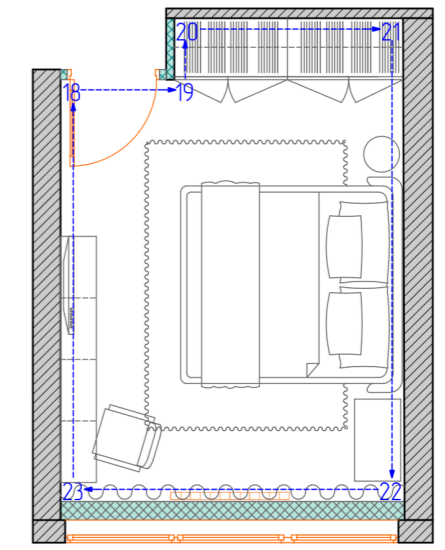

- Примечание 1.** Все привязки по стенам к розеткам и выключателям указаны от точки дверного проема, а не от коробки двери!
- Примечание 2.** Размеры нестандартной мебели уточнить после выезда на объект ЗАМЕРЩИКА и консультации с конструктором. Важно учитывать основные габариты и конфигурацию, опираясь на дизайн-проект и 3д-эскизы. Размеры мебели на данном чертеже носят эскизный характер и предоставляются для расчета.
- Примечание 3.** Количество материалов в ведомости указано по чистой площади поверхности. При заказе учесть запас.
- Примечание 4.** При заказе погонажных изделий так же взять запас на подрезку и стыковку.
- Примечание 5.** Все выкрасы согласовать с дизайнером.

№	Условное обозначение	Наименование	Площадь, кол-во	№	Условное обозначение	Наименование	Площадь, кол-во
1	[Pattern]	Малярный флизелин, покраска в неколерованный белый, Флюгер	9,4	4	[Pattern]	Малярный флизелин, покраска Saragal, Granit 10	10,8
2	[Pattern]	МДФ панели. Образец согласовать с дизайнером	8,8	5	[Pattern]	Декоративная штукатурка, выкрас согласовать с дизайнером	6,3
3	[Pattern]	Зеркальное полотно	4,3	6	[Pattern]	Плинтус напольный под покраску Ogas decor DX163, 2300x13x102 мм	7,1 м.п.

РАЗВЕРТКИ ПО СТЕНАМ. ДЕТСКАЯ

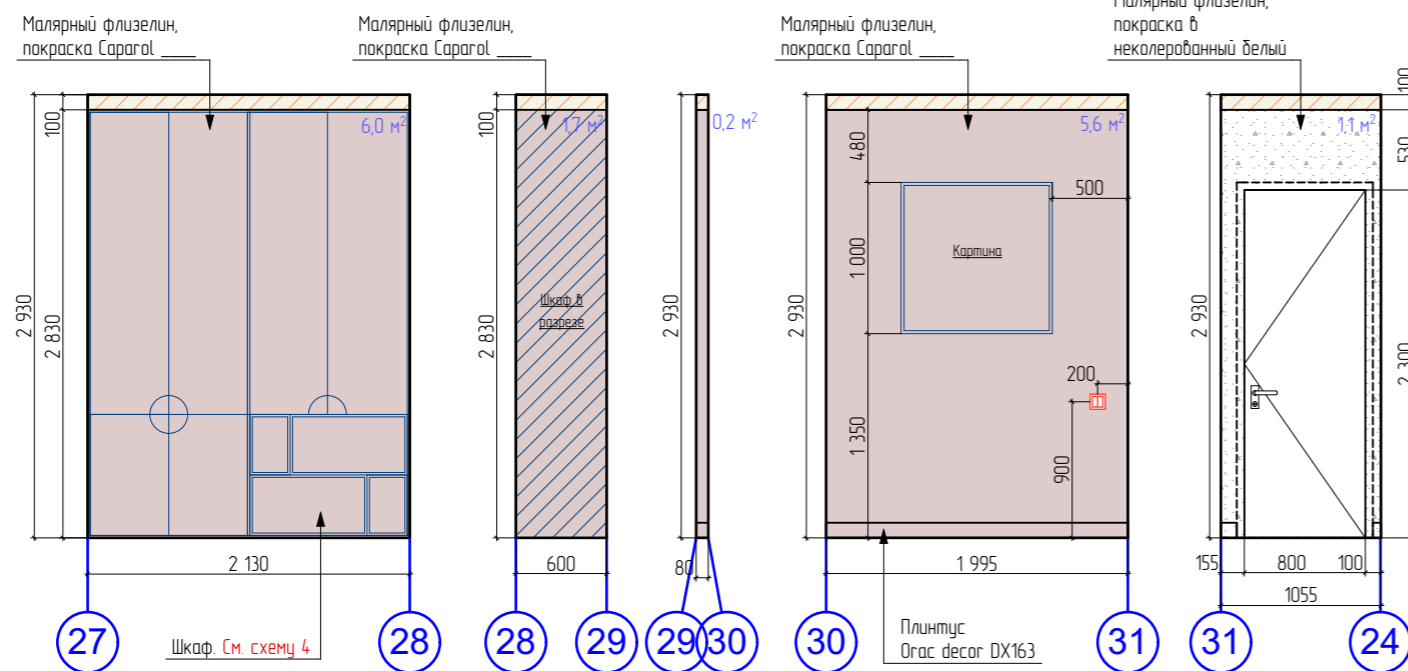
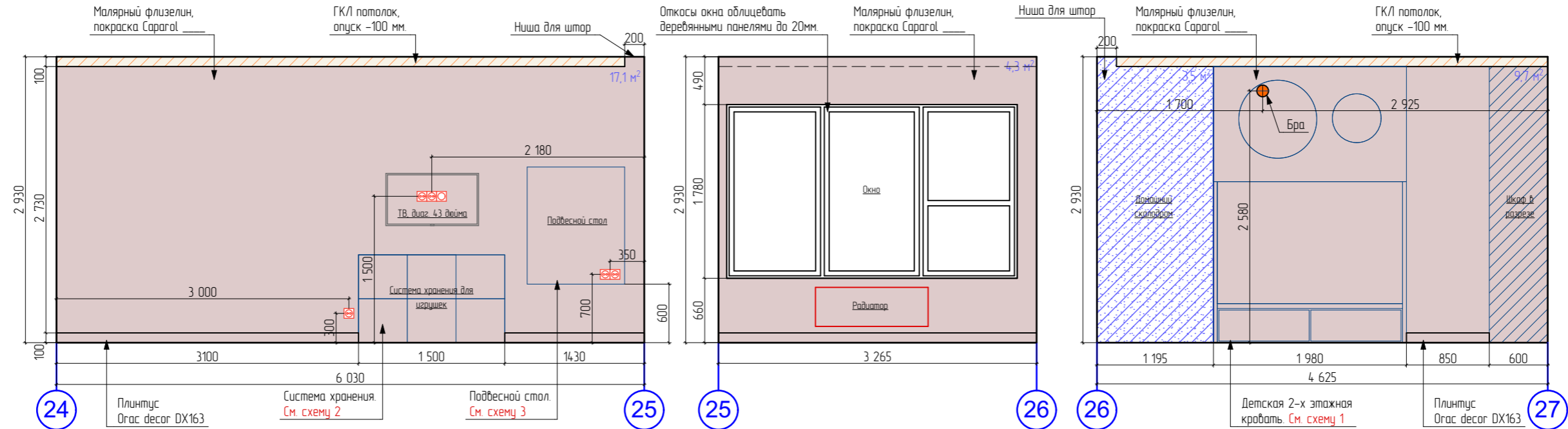

ПЛАН РАЗВЕРТОК

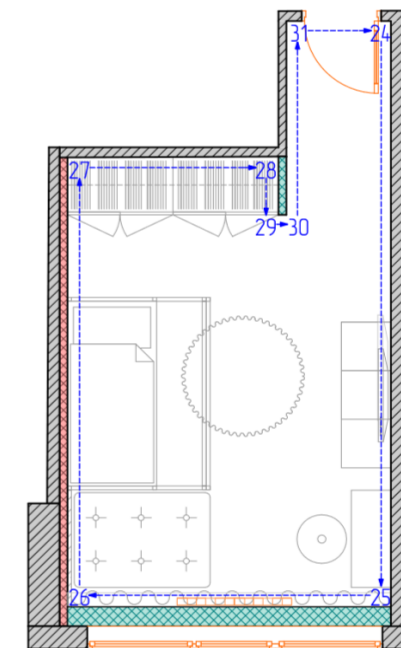

Ведомость отделки стен			
№	Условное обозначение	Наименование	Площадь, кол-во
1		Малярный флизелин, покраска Saragol, цвет по тиккуриле Н481	44,6
2		Малярный флизелин, покраска в неколерованный белый, Флюгер	1,1
3		Домашний складраом	3,5
4		Плинтус напольный под покраску Ogas decora DX163, 2300x13x102 мм	13,9 м.п.

- Примечание 1.** Все привязки по стенам к розеткам и выключателям указаны от точки дверного проема, а не от коробки двери!
- Примечание 2.** Размеры нестандартной мебели уточнить после выезда на объект ЗАМЕРЩИКА и консультации с конструктором. Важно учитывать основные габариты и конфигурацию, опираясь на дизайн-проект и 3д-эскизы. Размеры мебели на данном чертеже носят эскизный характер и предоставляются для расчета.
- Примечание 3.** Количество материалов в ведомости указано по чистой площади поверхности. При заказе учесть запас.
- Примечание 4.** При заказе погонажных изделий так же взять запас на подрезку и стыковку.
- Примечание 5.** Все выкрасы согласовать с дизайнером.

СХЕМЫ НЕСТАНДАРТНОЙ МЕБЕЛИ ПО ДЕТСКОЙ

СХЕМА 1.

Основные размеры кровати



СХЕМА 2.

Основные размеры системы хранения для игрушек

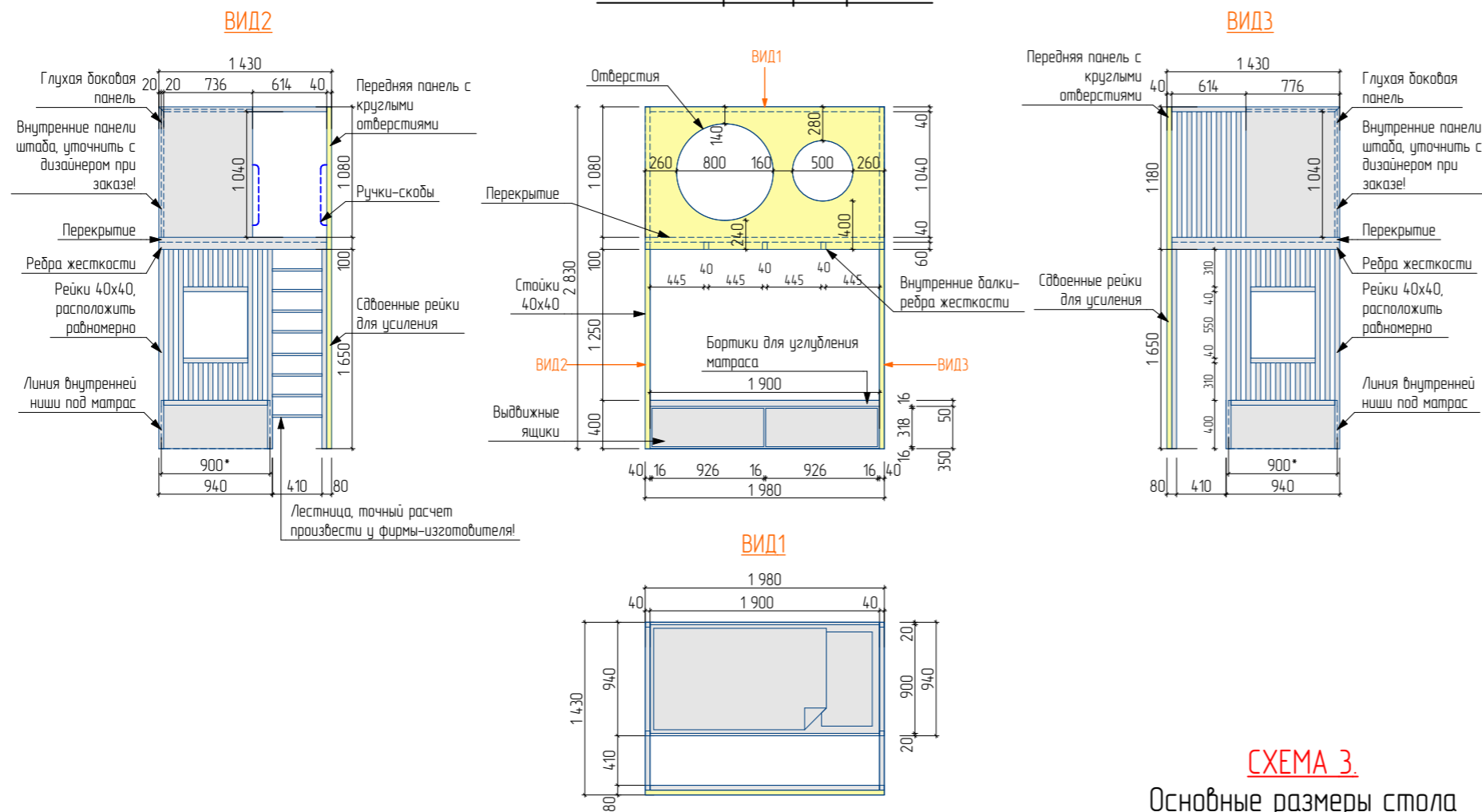

СХЕМА 3.

Основные размеры стола

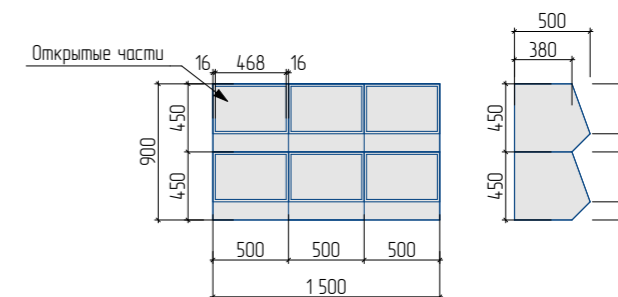

СХЕМА 4.

Основные размеры шкафа

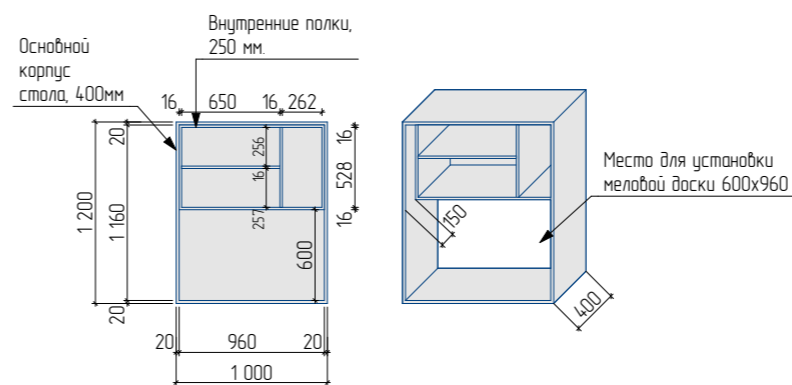
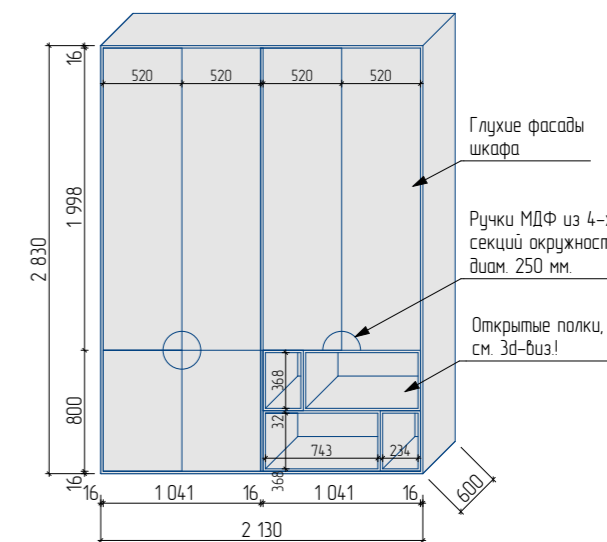

Примечание 1. Размеры нестандартной мебели уточнить после выезда на объект ЗАМЕРЩИКА и консультации с конструктором. Важно учитывать основные габариты и конфигурацию, опираясь на дизайн-проект и 3д-эскизы. Размеры мебели на данном чертеже носят эскизный характер и предоставляются для расчета.

Примечание 2. Все выкрасы согласовать с дизайнером.

РАЗВЕРТКИ ПО САУЗЛАМ

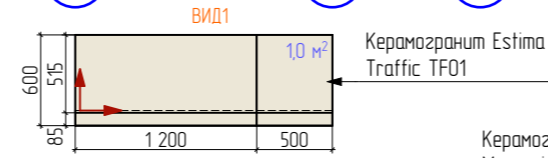
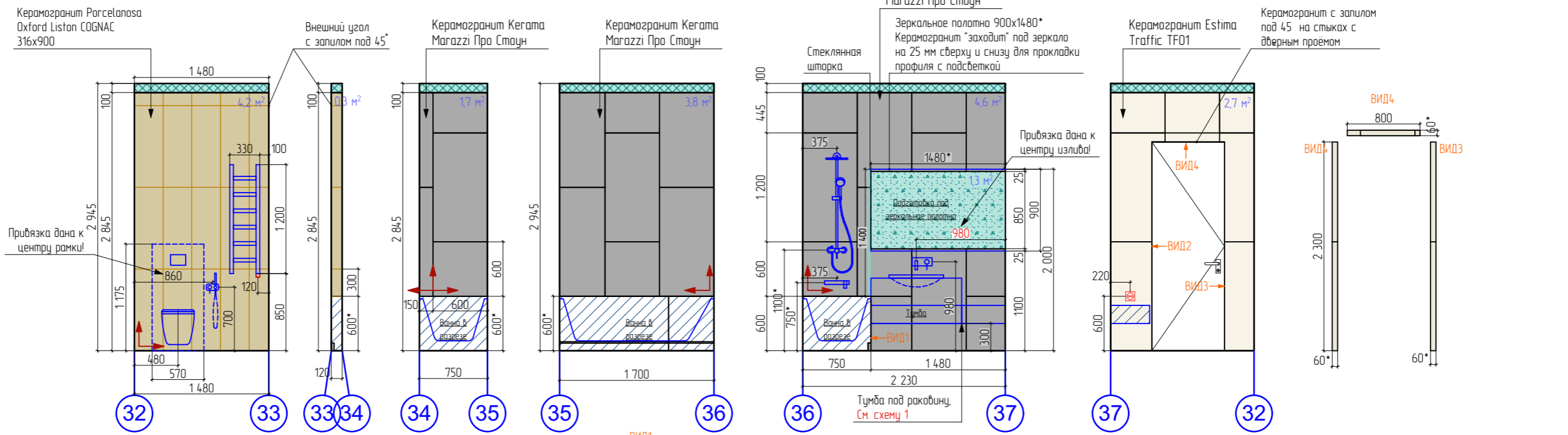

ПЛАН РАЗВЕРТОК

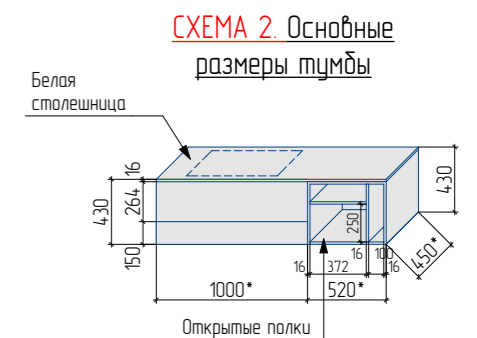
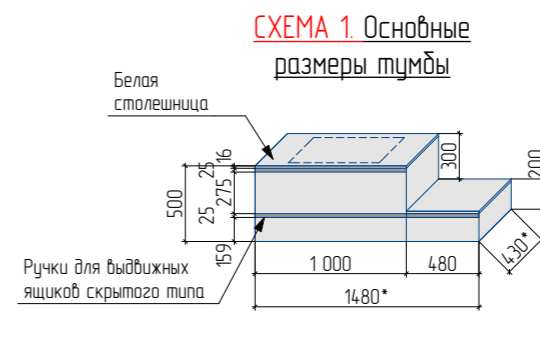
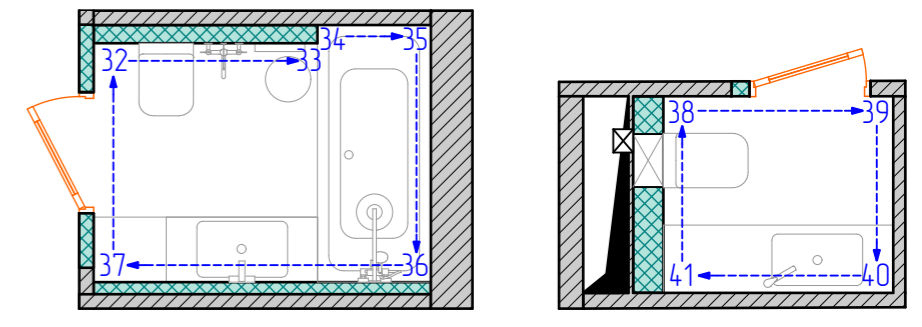
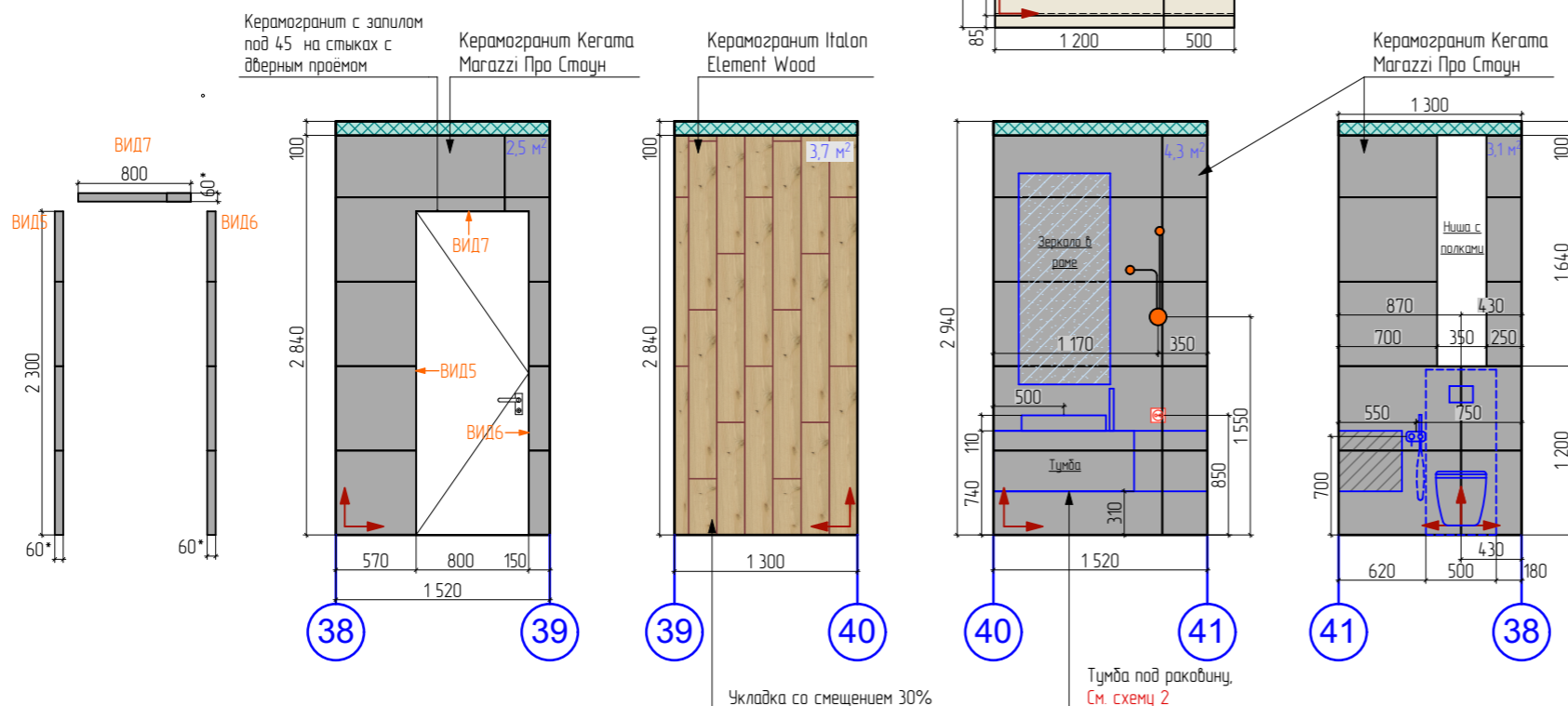

Ведомость отделки стен			
№	Условное обозначение	Наименование	Площадь, кол-во
1		Керамогранит Kerama Marazzi Про Стоун, цвет антрацит, арт. DD500300R, 1200x600	20,5/41шт.
2		Керамогранит Estima Traffic TF01, 1200x600	4,2/8шт.
3		Керамогранит Porcelanosa Oxford Liston COGNAC 316x900	4,5/19шт.
4		Керамогранит Italon Element Wood, цвет Фаджиа, 200x1200	3,7/18шт.

РАЗВЕРТКИ ПО СТЕНАМ. ПОСТИРОЧНАЯ



СХЕМА 1. Основные размеры шкафа



СХЕМА 2. Основные размеры хоз. шкафа

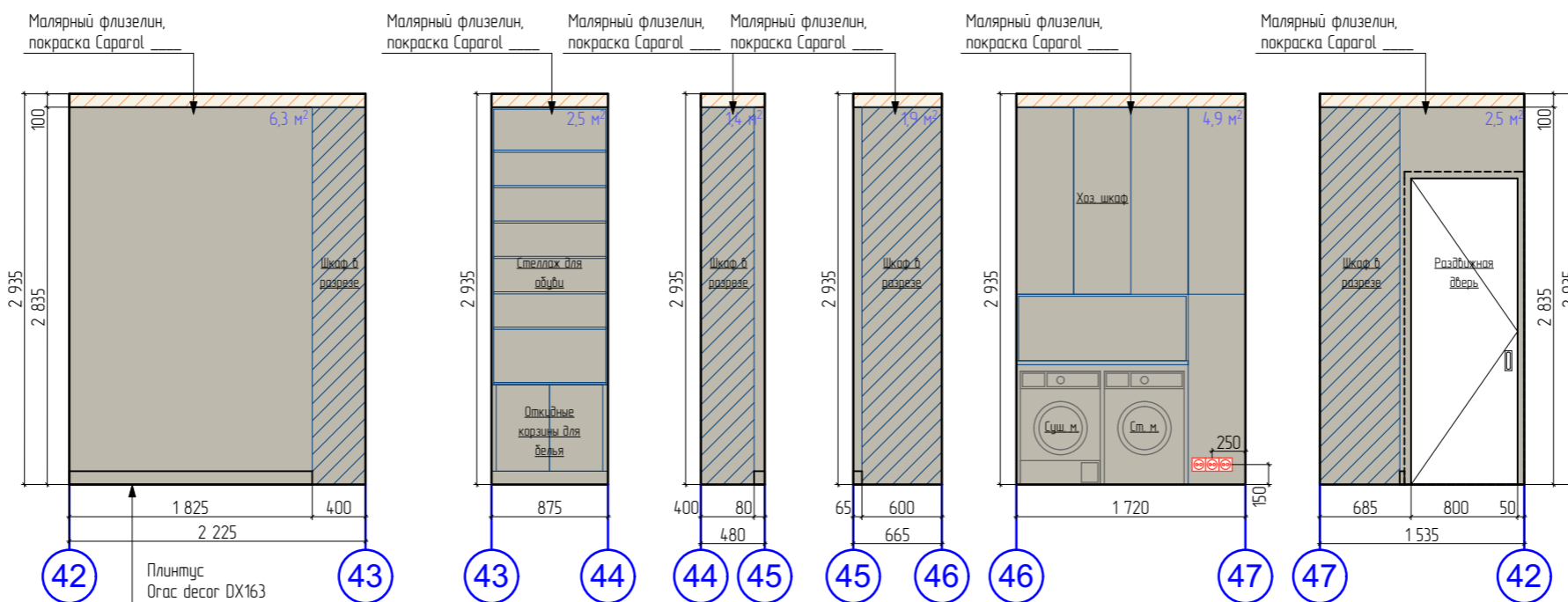

ПЛАН РАЗВЕРТОК

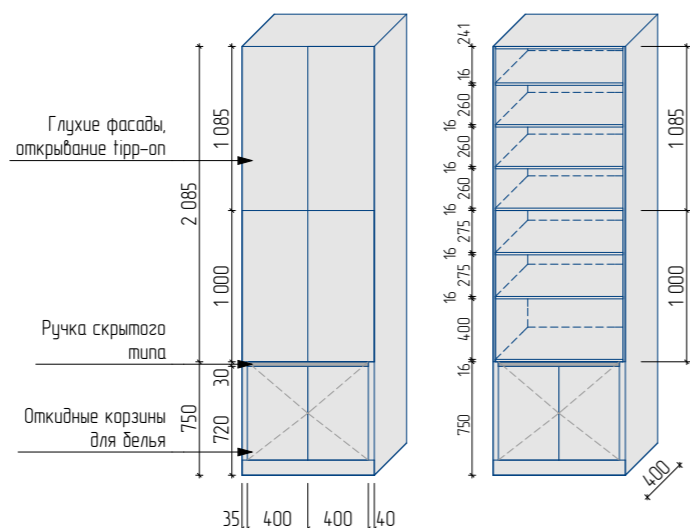
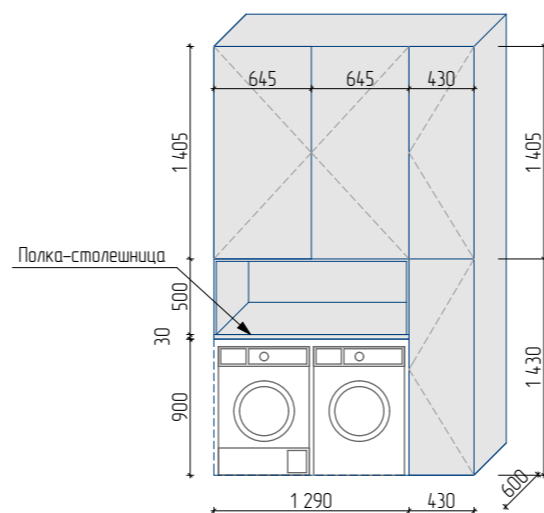
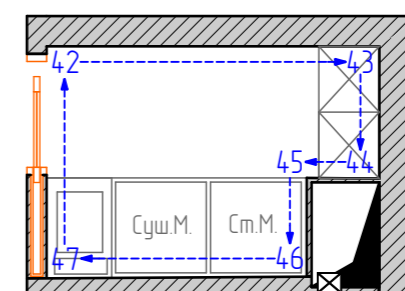

- Примечание 1.** Все привязки по стенам к розеткам и выключателям указаны от точки дверного проема, а не от коробки двери!
- Примечание 2.** Размеры нестандартной мебели уточнить после выезда на объект ЗАМЕРЩИКА и консультации с конструктором. Важно учитывать основные габариты и конфигурацию, опираясь на дизайн-проект и 3д-эскизы. Размеры мебели на данном чертеже носят эскизный характер и предоставляются для расчета.
- Примечание 3.** Количество материалов в ведомости указано по чистой площади поверхности. При заказе учесть запас.
- Примечание 4.** При заказе погонажных изделий так же взять запас на подрезку и стыковку.
- Примечание 5.** Все выкрасы согласовать с дизайнером.

Ведомость отделки стен			
№	Условное обозначение	Наименование	Площадь, кол-во
1		Малярный флизелин, покраска Saragol, цвет по тиккуриле G481	19,5
2		Плинтус напольный под покраску Ogas decor DX163, 2300x13x102 мм	6,85 м.п.

СВОДНАЯ ВЕДОМОСТЬ ПО ОТДЕЛКЕ

ПОЛЫ				
№ отделки	Условное обозначение	Тип отделки	S, м.кв.	Кол-во, шт.
1		Виниловая замковая плитка ПВХ IVC Moduleo Select Click Midland OAK арт. 22863. Размер 19,1x1316	74,2	
2		Керамогранит Италон Элемент Вуд Фаджио натуральный, 20x120	2,1	12
3		Керамогранит Estima Traffic TF01 60x120, неполированный	5,6	9
4		Вставка разделительная 10 мм. (алюминий)	2,4 м.п.	
5		Электрический тёплый пол	2,3	
6		Плинтус напольный под покраску Ogas decor DX163, 2300x13x102 мм	48 м.п.	

ПОТОЛКИ			
№	Условное обозначение	Тип отделки	S, м.кв.
7		Потолок ГВЛ + влагостойкая покраска в неколерованный белый	5,6
8		Потолок ГКЛ + обои под покраску, цвет неколерованный белый	72,1
9		Существующий потолок, покраска в неколерованный белый	2,1

СТЕНЫ					
№ отделки	Условное обозначение	Тип отделки	Помещение	S, м.кв.	Кол-во, шт.
10		Малярный флизелин, покраска в неколерованный белый	Все помещения	64,8	
11		Декоративная штукатурка с эффектом "под бетон". Выкрас согласовать с дизайнером	Прихожая	17,6	
12		Зеркальное полотно	Прихожая	0,9	
13		1) Деревянные рейки 20x20, деревянное ограждение зеркала из реек 20x20; 2) Деревянные рейки 20x30	Прихожая	38,6 м.п.	8,86 м.п.
14		Отделка каменным шпоном. Образец согласовать с дизайнером	Кухня-гостиная	6,58	
15		МДФ панели. Образец согласовать с дизайнером	Кухня-гостиная	6,3	
16		Малярный флизелин, покраска Сарагол, Гранит 10	Кухня-гостиная, лоджия, спальня	19,6	
17		Деревянные рейки 20x20, подложка под покраску Сарагол, Гранит 10	Кухня-гостиная	121,26 м.п.	
18		Малярный флизелин, покраска Сарагол, цвет по тиккуриле G481	Лоджия	7,0	
19		МДФ панели. Образец согласовать с дизайнером	Спальня	8,8	

СТЕНЫ					
№ отделки	Условное обозначение	Тип отделки	Помещение	S, м.кв.	Кол-во, шт.
20		Декоративная штукатурка, выкрас согласовать с дизайнером	Спальня	6,3	
21		Зеркальное полотно	Спальня	4,3	
22		Малярный флизелин, покраска Сарагол, цвет по тиккуриле H481	Детская	44,6	
23		Домашний скалодром (подготовка стены для крепления)	Детская	3,5	
24		Керамогранит Kerama Marazzi Про Стоун, цвет антрацит, арт. DD500300R, 1200x600	Ванная, санузел	20,5	41шт.
25		Керамогранит Estima Traffic TF01, 1200x600	Ванная	4,2	8шт.
26		Керамогранит Porcelanosa Oxford Liston COGNAC 316x900	Ванная	4,5	19шт.
27		Керамогранит Italon Element Wood, цвет Фаджио, 200x1200	Санузел	3,7	18шт.
28		Малярный флизелин, покраска Сарагол, цвет по тиккуриле G481	Пастирочная	19,5	

ВНИМАНИЕ! Количество материалов указано без запаса и учета на раскрой!

Памятка по основным моментам ремонта

1. Выбирать бригаду строителей следует по рекомендациям. Также, наши строительные бригады всегда к вашим услугам.
2. При начале ремонта помните, что лучше побеспокоиться о чистовых материалах заранее: их может не быть в наличии и придется ждать сроки поставки, а какую-либо позицию могут даже снять с производства.

ДВЕРИ. Двери изготавливаются в среднем 2 месяца, по вашим индивидуальным размерам. К сожалению, многие вспоминают о них лишь в конце ремонта. Требования к подготовке дверных проемов зависят от производителя. Также, необходимо передать техническую информацию строителям заранее, для того, чтобы они предусмотрели стык покрытий под дверным полотном на этапе отделочных работ.

НАПОЛЬНЫЕ ПОКРЫТИЯ, ПЛИНТУСЫ. Их сроки изготовления могут быть также, до 2 месяцев.

КЕРАМОГРАНИТ, ПЛИТКА, КЕРАМИКА. Сроки доставки могут быть до 3 месяцев.

ОБОИ. Сроки изготовления до 2 месяцев.

СВЕТИЛЬНИКИ. Сроки изготовления до 3 месяцев.

САНТЕХНИКА. Сроки изготовления также могут быть до 2-3 месяцев.

Желательно, чтобы все материалы поступали на объект вовремя, без задержек, но, в то же время, чтобы они не хранились подолгу на объекте, т.к. материал может быть испорчен.

Что доступно на рынке материалов в короткие сроки:

- ДЕКОРАТИВНАЯ ШТУКАТУРКА
- КРАСКА
- МАСС-МАРКЕТОВЫЕ материалы (помните, что качественный продукт в Леруа или Оби найти не всегда легко).

3. Помните, что для встроенной мебели нужны только чистовые размеры.

4. Помните, что после этапа укладки чистовых материалов (плитка, паркет, мебель и т.д.) строителям необходимо их закрывать, чтобы защитить от строительной пыли.

ВЫБРАННАЯ СТРОИТЕЛЬНАЯ БРИГАДА ДОЛЖНА ПОДТВЕРДИТЬ КВАЛИФИКАЦИЮ ПО СЛЕДУЮЩИМ ПОЗИЦИЯМ:

1. Запил внешних углов плитки /керамогранита под углом 45 градусов.
2. Уклон керамогранита в месте слива к трапу канализации в душевых.
3. Стыки паркета с керамогранитом или плиткой без порожка.
4. Стыки ламината с керамогранитом или плиткой при помощи тонкого металлопрофиля или пробкового компенсатора.
5. Лепнина из полиуретана и дюрополимера смонтирована на клей, внутренние стыки невидимы, а внешние под углом 45 градусов.
6. Стены выровнены штукатуркой или гипсокартоном, проверены металлическим уровнем.
7. Чистовая подготовка стен под покраску или декоративную штукатурку (у каждой основы есть свои нюансы).
8. Все углы внешних стен, а также внутренние углы, где планируется установка встроенной мебели, выравниваются под 90 градусов.

ЭСКИЗЫ. КУХНЯ-ГОСТИНАЯ



Эскизы. КУХНЯ-ГОСТИНАЯ



ЭСКИЗЫ. КУХНЯ-ГОСТИНАЯ



ЭСКИЗЫ. КУХНЯ-ГОСТИНАЯ



ЭСКИЗЫ. КУХНЯ-ГОСТИНАЯ



ЭСКИЗЫ. КУХНЯ-ГОСТИНАЯ



ЭСКИЗЫ. ЛОДЖИЯ



ЭСКИЗЫ. ЛОДЖИЯ



ЭСКИЗЫ. СПАЛЬНЯ



ЭСКИЗЫ. СПАЛЬНЯ



Эскизы. СПАЛЬНЯ



ЭСКИЗЫ. СПАЛЬНЯ



Эскизы. СПАЛЬНЯ



ЭСКИЗЫ. ДЕТСКАЯ



ЭСКИЗЫ. ДЕТСКАЯ



ЭСКИЗЫ. ДЕТСКАЯ



ЭСКИЗЫ. ДЕТСКАЯ



ЭСКИЗЫ. ДЕТСКАЯ



ЭСКИЗЫ. ВАННАЯ КОМНАТА



ЭСКИЗЫ. ВАННАЯ КОМНАТА

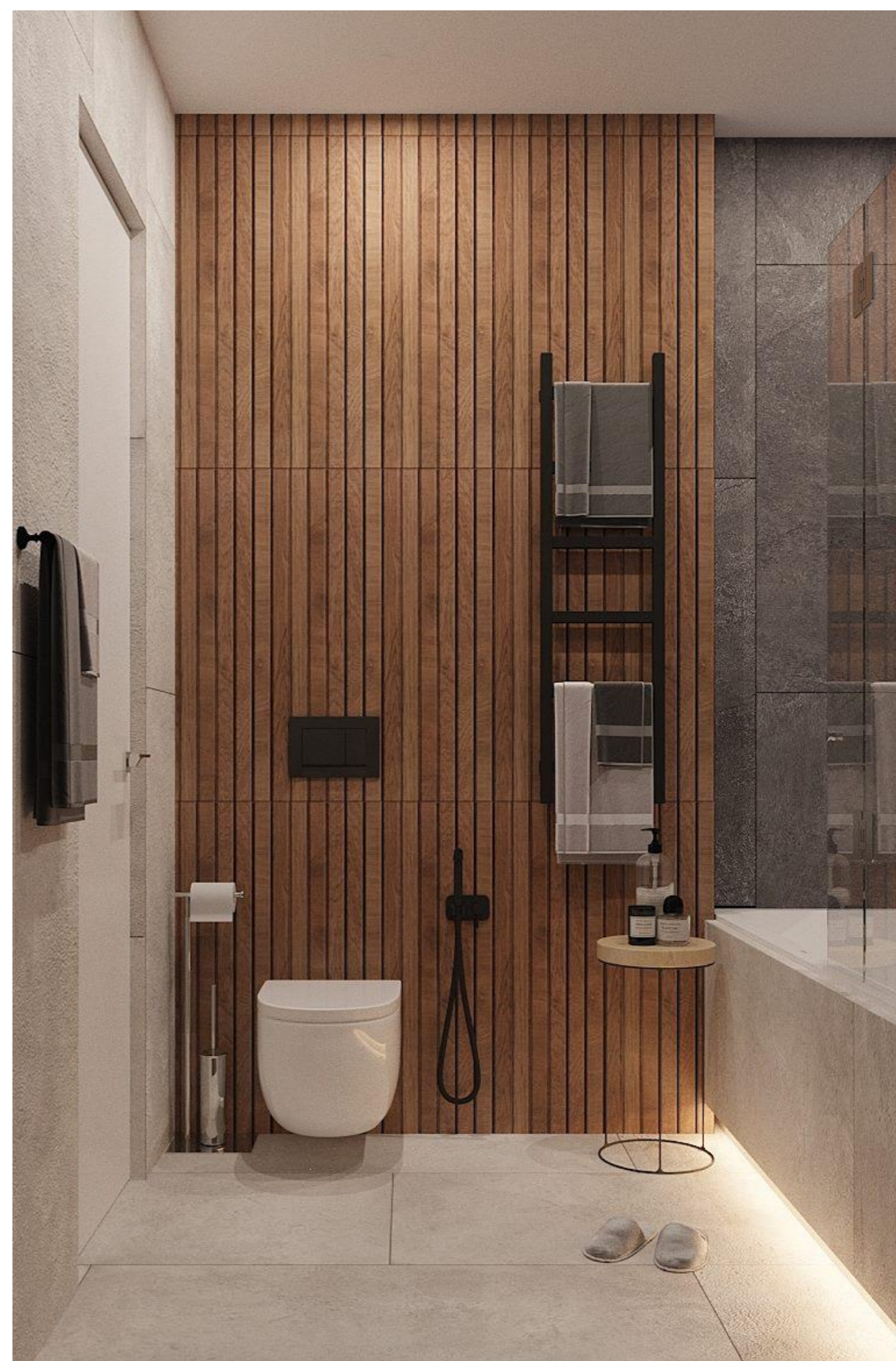

ЭСКИЗЫ. ВАННАЯ КОМНАТА



ЭСКИЗЫ. САМУЗЕЛ



ЭСКИЗЫ. ПРИХОЖАЯ

